

SHARP®

KC-A60EU

KC-A50EU

KC-A40EU

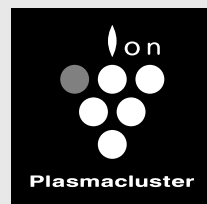

High-Density 7000

Zařízení této značky je ochrannou značkou Sharp Corporation.
Plasmacluster je registrovaná obchodní značka nebo ochranná značka Sharp Corporation.

Zariadenie tejto značky je ochrannou známkou spoločnosti Sharp Corporation.
Plasmacluster je registrovanou ochrannou známkou alebo ochrannou známkou spoločnosti Sharp Corporation.

Az így jelzett berendezés a Sharp Corporation védjegye.
A Plasmacluster a Sharp Corporation védjegye vagy bejegyzett védjegye.

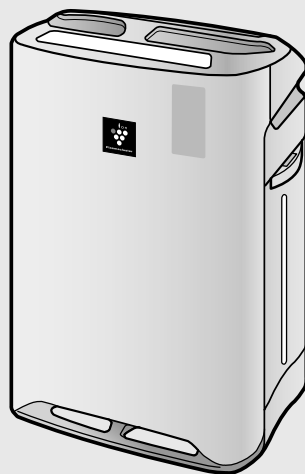

Volně stojící
Voľne stojaca
Hordozható típus

ČISTIČKA VZDUCHU
s funkcí zvlhčování
NÁVOD K OBSLUZE

ČESKY

ČISTIČKA VZDUCHU
s funkciou zvlhčovania
NÁVOD NA POUŽITIE

SLOVENSKY

LÉGTISZTÍTÓ
párásító funkcióval
HASZNÁLATI ÚTMUTATÓ

MAGYAR

Pročtěte si tuto příručku před zahájením obsluhy své nové čističky vzduchu

Čistička vzduchu nasává vzduch z místnosti z přívodu vzduchu, nechá vzduch projít přes předfiltr, omyvatelný dezodorizační filtr a HEPA filtr vevnitř přístroje), a pak vypustí vzduch přes odvod vzduchu. HEPA filtr dokáže odstranit 99,97 % prachových částic velikosti 0,3 mikronů, které procházejí přes filtr a taky pomáhá absorbovat pachy. Omyvatelný dezodorizační filtr postupně vstřebává pachy procházející filtrem.

Některé pachy absorbované filtry se mohou časem rozložit a způsobit další pachy. V závislosti na prostředí, ve kterém se přístroj používá, především, když se výrobek používá v extrémních prostředích (podstatně horších než je běžné používání v domácnosti), tyto pachy mohou být v krátkém čase intenzivnější než se očekává. Jestli pachy přetrvávají, měli byste vyměnit filtry.

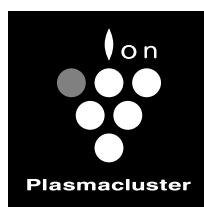

High-Density 7000*

* Číslo v této technologické značce označuje přibližný počet iontů uvolněných do 1 cm³ vzduchu, při měření uprostřed místnosti u „velkokapacitního plasmacluster 7000“ na použitelné ploše podlahy (ve výšce 1,2 m nad úroveň podlahy) při středním větrném objemu v režimu zvlhčování a čištění vzduchu nebo v režimu čištění vzduchu, kdy zvlhčovač/čistička vzduchu nebo čistička vzduchu využívající velkokapacitní zařízení uvolňující ionty je umístěno blízko stěny. Tento produkt je vybaven zařízením odpovídající kapacity.

POZNÁMKA

- Čistička vzduchu je navržena tak, aby odstraňovala prach a pachy rozptýlené ve vzduchu, ale ne škodlivé plyny (například oxid uhelnatý obsažený v cigaretovém kouři). Nachází-li se v místnosti stále zdroj zápachu, čistička vzduchu nemůže pach odstranit úplně.

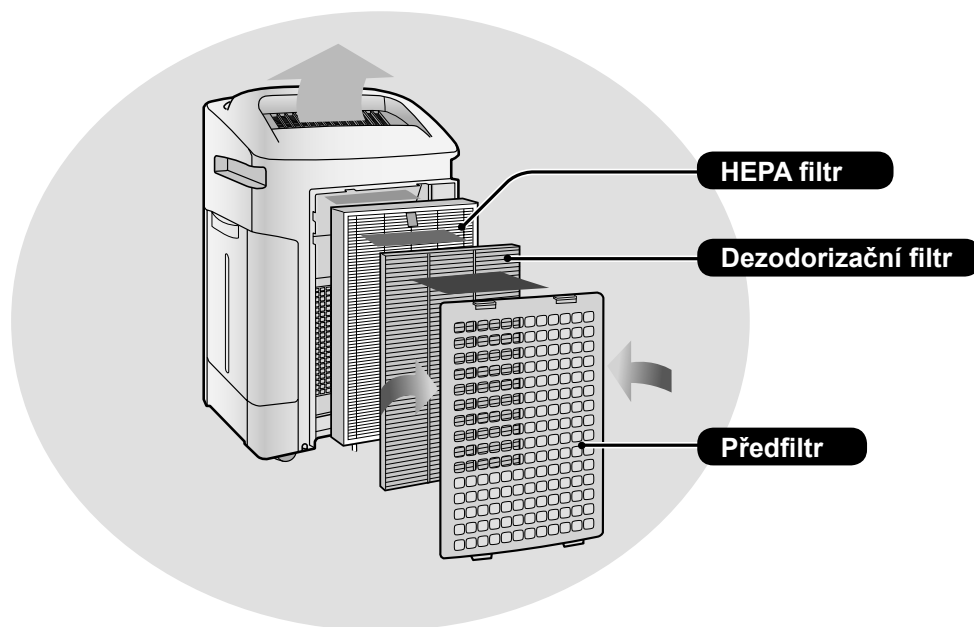

(Obvykle je na ilustracích zařízení „KC-A60EU“.)

FUNKCE

Unikátní kombinace technologií úpravy vzduchu

Trojité filtrační systém + Plasmacluster + Zvlhčení

ZACHYTÁVÁ PRACH*

Umývatelný předfiltr zachytává prach a jiné velké částice ve vzduchu.

POTLAČUJE PACHY

Umývatelný dezodorizační filtr absorbuje mnoho běžných pachů v domácnosti.

ZMENŠUJE MNOŽSTVÍ PYLU A PLÍSNÍ*

HEPA filtr zachytává 99,97 % částic s velikostí 0,3 mikronů.

OSVĚŽUJE

Plasmacluster upravuje vzduch podobně jako se v přírodě čistí životní prostředí emitováním rovnováhy pozitivních a negativních ionů.

ZVLHČUJE

Pracuje až 10 hodin na jedno naplnění.**

*Když je vzduch nasáván filtračním systémem.

**Velkost pokoje:

až 48 m² (KC-A60EU)

až 38 m² (KC-A50EU)

až 26 m² (KC-A40EU)

Technologie senzorů neustále monitoruje kvalitu vzduchu a automaticky upravuje provoz na základě zjištěné čistoty a vlhkosti vzduchu.

OBSAH

DŮLEŽITÉ BEZPEČNOSTNÍ POKYNY... CZ-2

- VÝSTRAHA
- UPOZORNĚNÍ VZTAHUJÍCÍ SE K PROVOZU
- POKYNY K INSTALACI
- SMĚRNICE TÝKAJÍCÍ SE FILTRU

NÁZVY ČÁSTÍ CZ-4

- PŘEDNÍ / ZADNÍ
- DISPLEJ HLAVNÍ JEDNOTKY
- ILUSTRAČNÍ DIAGRAM

PŘÍPRAVA..... CZ-6

- INSTALACE FILTRU
- DOPLNĚNÍ VODNÍ NÁDRŽE

PROVOZ..... CZ-8

- ČISTÝ VZDUCH A ZVLHČENÍ
- ČISTÝ VZDUCH
- ČISTÁ IONOVÁ SPRCHA
- RYCHLOST VENTILÁTORU
- TLAČÍTKO PLASMACLUSTER ION ZAP./VYP.

UŽITEČNÉ FUNKCE CZ-10

- SVĚTELNÁ KONTROLKA
- DĚTSKÝ ZÁMEK
- NASTAVENÍ INDIKÁTORU ZVUKU
- NASTAVENÍ CITLIVOSTI DETEKCE SENZORU

PÉČE A ÚDRŽBA CZ-11

- KONTROLKA FILTRU
- INDEX PÉČE
- DEINSTALACE ZVLHČOVÁNÍ
- VODNÍ NÁDRŽ
- ZVLHČOVACÍ FILTR
- ZVLHČOVACÍ ZÁSOBNÍK A KRYT
- ZADNÍ PANEL
- DEZODORIZAČNÍ FILTR
- JEDNOTKA
- VÝMĚNA FILTRU

ŘEŠENÍ PROBLÉMŮ CZ-16

TECHNICKÉ ÚDAJE CZ-19

Děkujeme vám za zakoupení této čističky vzduchu od společnosti SHARP. Přečtěte si, prosím, pozorně tento návod k obsluze dřív, než budete používat čističku vzduchu.

Po přečtení tento návod uschovejte na dostupném místě, abyste do něj mohli nahlédnout i v budoucnosti.

DŮLEŽITÉ BEZPEČNOSTNÍ POKYNY

Při používání elektrických zařízení byste měli dodržovat základní bezpečnostní opatření, mimo jiné:

VÝSTRAHA – pro snížení nebezpečí zkratu, požáru, nebo poranění:

- Před použitím přístroje si přečtěte všechny pokyny.
- Používejte jen zásuvku s napětím 220 – 240 voltů.
- **Přístroj nepoužívejte, jsou-li napájecí kabel nebo zástrčka poškozené, nebo je-li připojení k elektrické zásuvce uvolněné.**
- Ze zástrčky odstraňujte pravidelně prach.
- **Do přívodu ani vývodu vzduchu ventilace nedávejte prsty ani jiné cizí předměty.**
- **Při vytahování zástrčky vždy uchopte zástrčku a nikdy netahejte za kabel.** Mohlo by to způsobit elektrický výboj a/nebo požár vlivem zkratu.
- Dejte pozor, abyste nepoškodili napájecí kabel, může dojít k úrazu elektrickým proudem, nadměrnému přehřátí nebo požáru.
- **Nevytahujte zástrčku mokřýma rukama.**
- **Nepoužívejte přístroj v blízkosti plynových zařízení ani ohnišť.**
- Při doplňování vodní nádrže, čištění přístroje, nebo když přístroj nepoužíváte, nezapomeňte ho odpojit z elektrické zásuvky. Jinak může dojít k elektrickému výboji a/nebo požáru vlivem zkratu.
- **Je-li napájecí kabel poškozen, může ho vyměnit pouze výrobce, jeho servisní technik, autorizované servisní středisko společnosti Sharp nebo kvalifikovaná osoba, aby se zabránilo nebezpečí.**
- Servis této čističky vzduchu může vykonávat jen autorizované servisní středisko společnosti Sharp. Při výskytu problémů, potřebě nastavení nebo opravy kontaktujte nejbližší servisní středisko.
- Přístroj nepoužívejte, když používáte aerosolové insekticidy, ani v místnostech, kde jsou ve vzduchu zbytky oleje, kadidla, jiskry od zapálených cigaret, chemické výpary, ani na místech, ve kterých se může přístroj namočit, jako například v koupelnách.
- Při čištění přístroje si dávejte pozor. Silné korosivní čisticí prostředky mohou poškodit zevnějšek přístroje.
- Při přenášení přístroje odstraňte nejdříve vodní nádrž a zvlhčovací misku a držte přístroj pomocí držadel nacházejících se na obou stranách.
- Nepijte vodu ze zvlhčovací misky nebo vodní nádrže.
- Vyměňte každý den vodu ve vodní nádrži čerstvou vodou z vodovodního kohoutku a pravidelně čistěte vodní nádrž a zvlhčovací misku. (Viz CZ-12 a CZ-13). Když přístroj nepoužíváte, vylijte vodu z vodní nádrže a zvlhčovací misky. Necháte-li ve vodní nádrži a/nebo zvlhčovací misce vodu, může to způsobit plesnivění, množení bakterií a zápachy. V ojedinělých případech mohou tyto bakterie nepříznivě působit na zdraví.
- Tento přístroj není určen k používání osobami (včetně dětí) se sníženými fyzickými, smyslovými nebo mentálními schopnostmi, nebo nedostatkem zkušeností a znalostí, pokud na ně nedohlží osoba zodpovědná za jejich bezpečnost, nebo pokud jim tato osoba nedala pokyny ohledně používání.
Na děti je potřeba dohlížet, aby se zaručilo, že si se zařízením nebudou hrát.

POZNÁMKA – rušení rádia nebo televizoru

Pokud tato čistička vzduchu způsobí rušení příjmu rádia nebo televize, pokuste se opravit rušení jedním nebo více následujícími opatřeními:

- Přeorientujte nebo přemístěte příjmovou anténu.
- Zvyšte vzdálenost mezi přístrojem a radiovým/televizním přijímačem.
- Připojte zařízení do zásuvky v jiném okruhu než je ten, do kterého je zapojený přijímač.
- Vyhledejte pomoc u prodejce nebo zkušeného radiového/televizního technika.

UPOZORNĚNÍ VZTAHUJÍCÍ SE K PROVOZU

- Neblokujte vstupní a/nebo výstupní otvory ventilace.
- Nepoužívejte přístroj u ani na horkých předmětech, jako jsou například sporáky nebo ohřívače, ani tam, kde mohou přijít do kontaktu s párou.
- Přístroj obsluhujte vždy ve svislé poloze.
- **Při přesouvání přístroje ho držte pomocí držadel nacházejících se na obou stranách. Když je přístroj v provozu, nepřesouvejte jej.**
- Při pohybu na kolečkách nepohybujte ani neměňte směr hlavní jednotky.
- Při přemístění na povrchy, jako jsou podložky tatami, povrch který se snadno poškodí, přístroj nepřesunujte, ale nazdvihněte ho.
- Při přesunu na kolečkách přístroj přesunujte v horizontálním směru.
- Přístroj před přesunutím vypněte a vyjměte nádrž na vodu, dejte pozor, abyste se vám do přístroje nezachytily prsty.
- **Nespouštějte přístroj bez správné instalace filtrů, vodní nádrže a zvlhčovací misky.**
- **Neumývejte ani opětovně nepoužívejte HEPA filtr.**
Nejenom, že tím nezlepšíte výkon filtru, ale můžete tak způsobit úraz elektrickým proudem nebo poruchu.
- **Zevnějšek čistěte jen jemným hadříkem.**
Nepoužívejte prchavé látky ani čisticí prostředky.
Mohli byste jimi poškodit povrch přístroje nebo by mohl prasknout.
Taky by vlivem toho nemusely senzory pracovat správně.
- **To, jak často je třeba vykonávat údržbu (odstraňování vodního kamene), závisí na tvrdosti vody a množství nečistot v používané vodě; čím je voda tvrdší, tím častěji musíte vodní kamen odstranit.**
- Udržujte přístroj z dosahu vody.

POKYNY K INSTALACI

- **Přístroj umístěte nejmíň 2 m od zařízení využívající elektrické vlny, jako jsou například televizory nebo rádia, abyste při používání přístroje zabránili elektrickému rušení.**
- **Vyhnete se místům, kde bude senzor vystaven přímému větru.**
Přístroj nemusí fungovat správně.
- **Vyhnete se používání na místech, kde se může přístroj dostat do kontaktu s nábytkem, látkami, nebo jinými předměty, které by mohly zabránit vstupu/výstupu vzduchu ventilace.**
- **Přístroj nepoužívejte na místech, kde bude vystaven kondenzaci nebo velkým teplotním změnám. Vhodná teplota místnosti je mezi 5 – 35 °C.**
- **Umístěte na stabilní povrch s dostatečnou cirkulací vzduchu.**
Když přístroj umístíte na oblast s hrubou kobercovou plochou, může mírně vibrovat.
Přístroj umístěte na rovný povrch, abyste zabránili unikání vody z vodní nádrže a/nebo zvlhčovací misky.
- **Přístroj nepoužívejte na místech, kde se tvoří mastnota nebo olejový kouř.**
Mohl by vlivem toho prasknout povrch, nebo by senzor nemusel pracovat správně.
- **Přístroj umístěte asi 30 cm (1 stopu) od zdi, abyste tak zajistili správné proudění vzduchu.**
Časem se může zeď nacházející se přímo za výfukem ventilace zašpinit. Používáte-li tento přístroj delší dobu na stejném místě, pravidelně čistěte zeď a chraňte zeď vinylovou pokrývkou nebo něčím podobným, aby se nezašpinila.

SMĚRNICE TÝKAJÍCÍ SE FILTRU

- Postupujte podle pokynů v tomto návodu, abyste se správně starali o filtry a abyste je dobře udržovali.

NÁZVY ČÁSTÍ

PŘEDNÍ / ZADNÍ

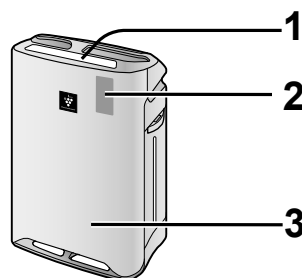

1	Displej hlavní jednotky (Viz CZ-5)
2	Přední monitor
3	Hlavní jednotka

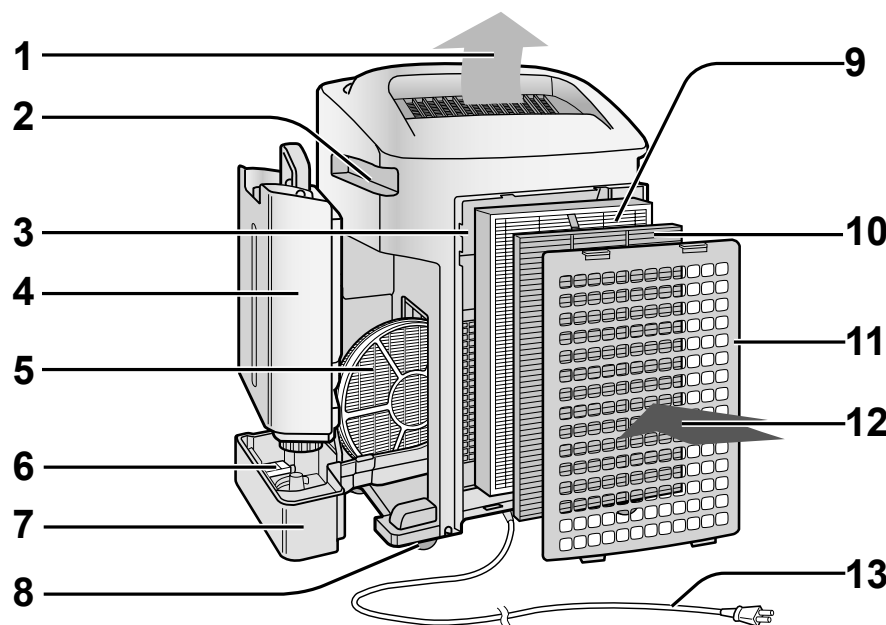

(Tvar zástrčky závisí na zemi.)

1	Odvod vzduchu	6	Plovák
2	Rukojeť (2 umístění)	7	Zvlhčovací zásobník
3	Senzor (interní) •Prachový senzor •Senzor teploty / vlhkosti •Pachový senzor (POUZE KC-A60EU•KC-A50EU)	8	Kolečko (4 umístění)
4	Vodní nádrž	9	HEPA filtr (bílý)
5	Zvlhčovací filtr	10	Dezodorizační filtr (černý)
		11	Zadní panel (předfiltr)
		12	Přívod vzduchu
		13	Napájecí kabel / Zástrčka

OBSAHUJE

- Návod k obsluze
- Zarážka  x4

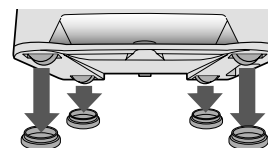

CZ-4

DISPLEJ HLAVNÍ JEDNOTKY

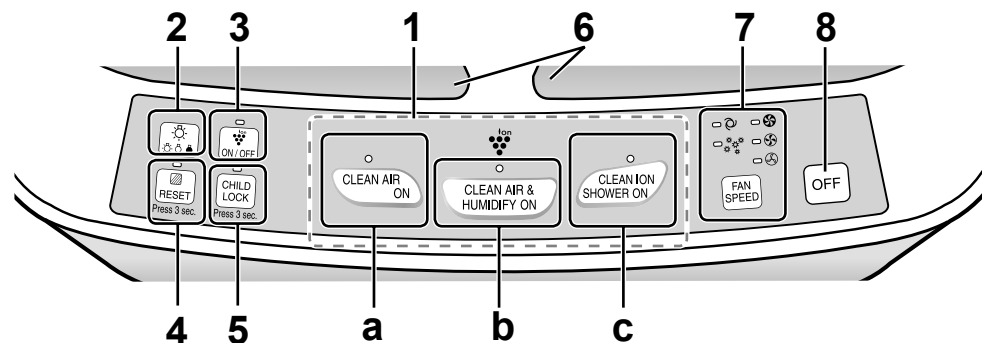

1	Tlačítko ZAP.	
a	Tlačítko REŽIM ČIŠTĚNÍ VZDUCHU / KONTROLKA (zelená)	
b	Tlačítko REŽIM ČIŠTĚNÍ A ZVLHČENÍ VZDUCHU / KONTROLKA (zelená)	
c	Tlačítko REŽIM ČIŠTĚNÍ IONTOVÉ SPRCHY / KONTROLKA (zelená)	
2	Tlačítko OVLÁDÁNÍ KONTROLEK	5 Tlačítko DĚTSKÝ ZÁMEK / KONTROLKA (zelená)
3	Tlačítko ZAP./VYP. Plasmacluster Ion / KONTROLKA (zelená)	6 Značka Plasmacluster
4	Tlačítko RESETOVÁNÍ FILTRU / KONTROLKA (červená)	7 Tlačítko RYCHLOSTI VENTILÁTORU KONTROLKA (zelená)
		8 Tlačítko VYP.

ILUSTRÁČNÍ DIAGRAM

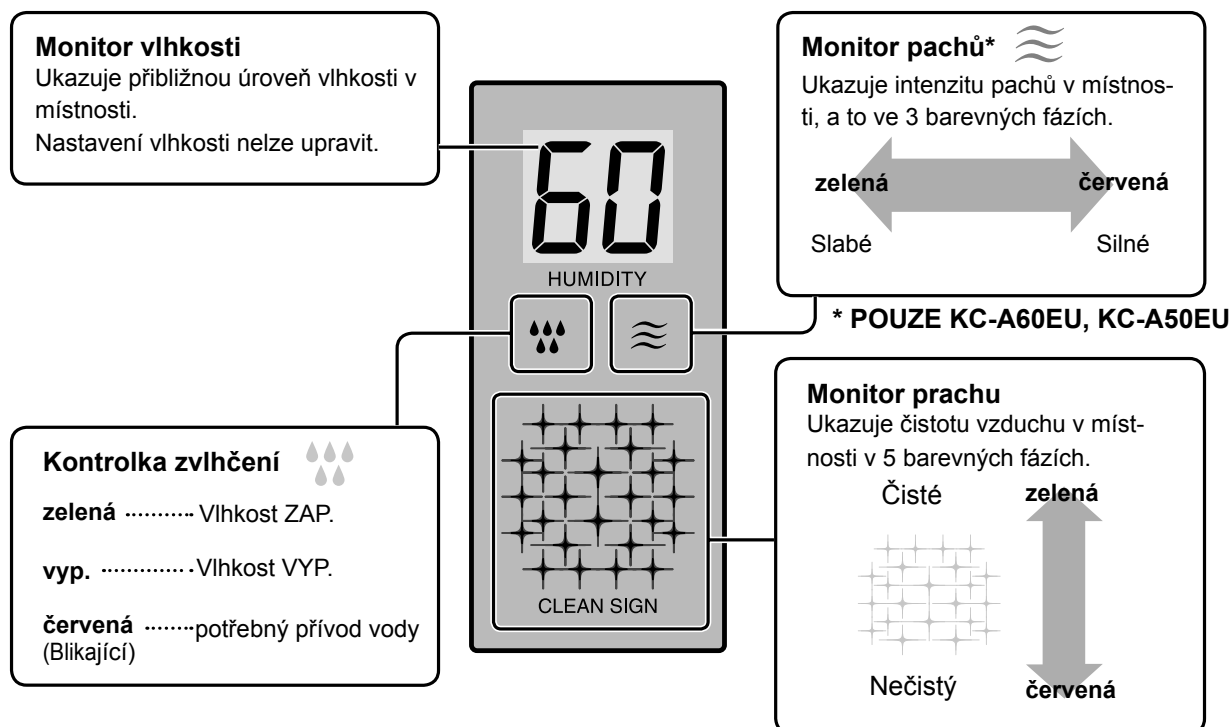

CZ-5

PŘÍPRAVA



Nezapomeňte vyjmout zástrčku z elektrické zásuvky.

INSTALACE FILTRU

1

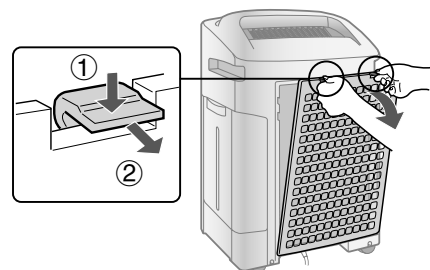

Odstraňte zadní panel.

2

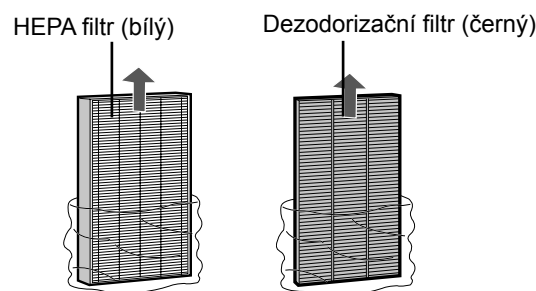

HEPA filtr (bílý)

Dezodorizační filtr (černý)

Odstraňte filtr z umělohmotného sáčku.

3

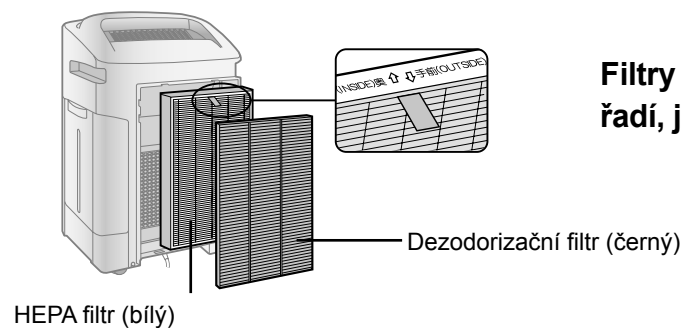

Filtry nainstalujte ve správném pořadí, jak je zobrazeno.

4

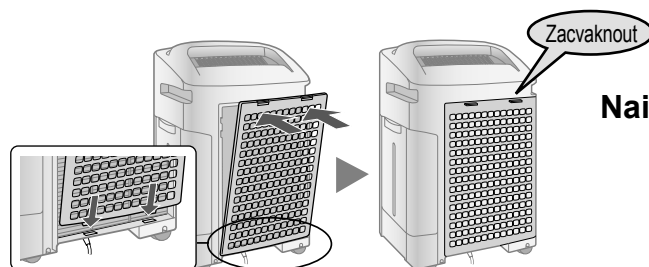

Nainstalujte zadní panel.

5

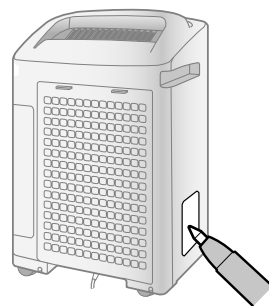

Vyplňte na štítku s datem počáteční datum používání.

CZ-6

DOPLNĚNÍ VODNÍ NÁDRŽE

Při použití režimu Čištění a zvlhčení vzduchu nebo režimu Čištění IONOVÉ sprchy.

1

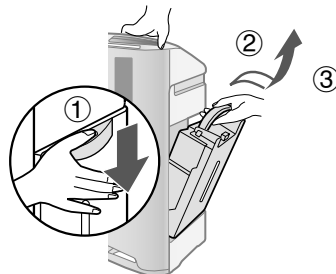

Vyjměte nádržku na vodu.

2

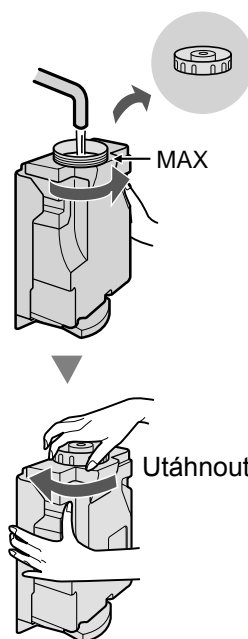

Nádržku na vodu naplňte vodou z vodovodního kohoutku.

UPOZORNĚNÍ

- Zkontrolujte, neuniká-li voda.
- Nezapomeňte otřít všechny zbytky vody na zevnějšku vodní nádrže.
- Při přenášení vodní nádrže ji držte oběma rukama tak, aby otvor vodní nádrže směřoval nahoru.

3

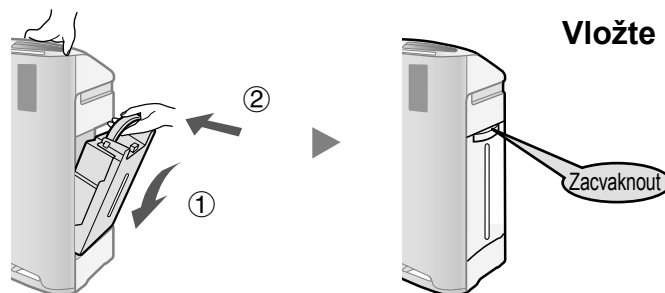

Vložte nádržku na vodu.

UPOZORNĚNÍ

- Příklad nevystavujte vlivu vody. Mohlo by to způsobit zkrat a/nebo elektrický výboj.
- Nepoužívejte horkou vodu (40 °C), chemické látky, aromatické látky, špinavou vodu ani jiné poškozující látky, jinak by mohlo dojít k deformaci a/nebo závadě.
- Používejte jen čerstvou vodu z vodovodního kohoutku. Používáním jiných zdrojů vody byste mohli pomoci množení plísní, hub a/nebo bakterií.

CZ-7

PROVOZ

ČISTÝ VZDUCH A ZVLHČENÍ

Použití k rychlému čištění vzduchu, snížení zápachů a ke zvlhčení.

START

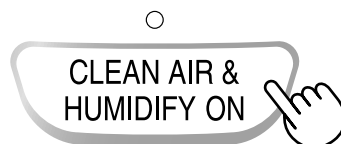

- Vyberte požadovanou rychlost ventilátoru. (Viz CZ-9)
- Nebyl-li odpojen napájecí kabel, provoz začne v posledním režimu, ve kterém byl přístroj spuštěn.

POZNÁMKA

- Naplňte nádržku na vodu. (Viz CZ-7)
- Když je nádržka na vodu prázdná, jednotka bude fungovat v "REŽIMU ČISTÝ VZDUCH" a 🌫️ bliká (červeně).

STOP



O režimu automatického zvlhčení

Senzory teploty/vlhkosti automaticky zjišťují a upravují vlhkost podle změn teploty v místnosti. V závislosti na velikosti a vlhkosti místnosti nesmí vlhkost přesáhnout 55 – 65 %. V takových případech se doporučuje používat režim čištění vzduchu a zvlhčení/max..

Teplota	Vlhkost
~18 °C	65 %
18 °C~24 °C	60 %
24 °C~	55 %

ČISTÝ VZDUCH

Použití v případě, že není nutné další zvlhčení.

START

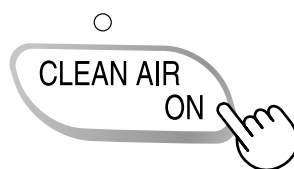

- Vyberte požadovanou rychlost ventilátoru. (Viz CZ-9)
- Nebyl-li odpojen napájecí kabel, provoz začne v posledním režimu, ve kterém byl přístroj spuštěn.

STOP



CZ-8

ČISTÁ IONOVÁ SPRCHA

Uvolňuje vysokohustotní ionty Plasmacluster a vypouští silný vzdušný proud po dobu 60 minut.

START

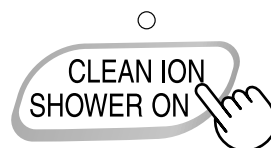

POZNÁMKA

- Je-li "Plasmacluster Ion  " VYP., nebudou ionty Plasmacluster uvolňované.
- Když přístroj dokončí práci, vrátí se do předcházejícího režimu. Tento režim lze během provozu přesunout do jiného. Nicméně, režim ČISTÁ IONOVÁ SPRCHA nebude po přepnutí režimu fungovat.

RYCHLOST VENTILÁTORU

Vyberte požadovanou rychlost ventilátoru.

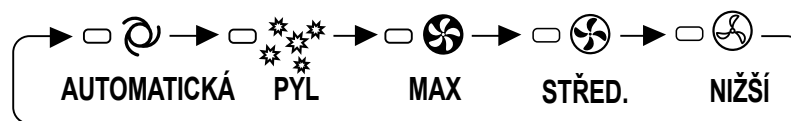

POZNÁMKA

AUTOMATICKÁ  Rychlost ventilátoru se automaticky přepne (mezi nastavením VYSOKÁ a NÍZKÁ) v závislosti na množství nečistot ve vzduchu. Senzory detekují nečistoty kvůli efektivnímu čištění vzduchu.

PYL  Přístroj bude pracovat 10 minut s vyšší rychlostí a pak bude střídát STŘEDNÍ a VYSOKOU rychlost.

10 minut: vys. rychl. ventilátoru
20 minut: střed. rychl. ventilátoru
20 minut: vys. rychl. ventilátoru

TLAČÍTKO PLASMACLUSTER ION ZAP./VYP.

Je-li režim Plasmacluster zapnutý, zapne se kontrolka indikátoru a kontrolka Plasmacluster.

ZAP.

VYP.

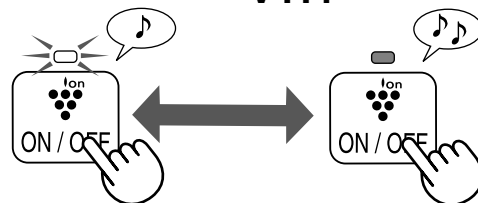

CZ-9

UŽITEČNÉ FUNKCE

SVĚTELNÁ KONTROLKA

Tuto funkci použijte pro výběr požadovaného jasu.

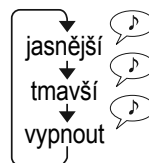
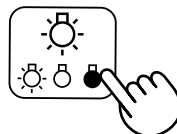

DĚTSKÝ ZÁMEK

Provoz jednotky bude uzamknut. Jde o stejný postup jako při spuštění.

ZAP.

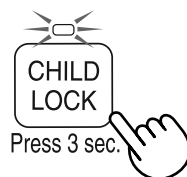

další 3 sek.

ZRUŠENÍ



další 3 sek.

NASTAVENÍ INDIKÁTORU ZVUKU

Jednotku lze nastavit tak, aby v okamžik, kdy je nádržka na vodu prázdná, vydala zvukový signál.

ZAP.

(je-li jednotka VYP.)

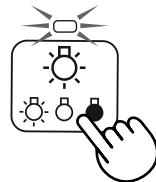

další 3 sek.

ZRUŠENÍ

(je-li jednotka VYP.)

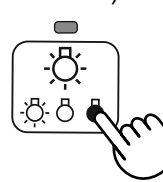

další 3 sek.

NASTAVENÍ CITLIVOSTI DETEKCE SENZORU

Je-li MONITOR PRACHU a MONITOR PACHŮ neustále červený, nastavte nastavení na „nízká“, abyste snížili citlivost, a je-li MONITOR PRACHU a MONITOR PACHŮ neustále zelený, nastavte nastavení na „vysoká“, abyste zvýšili citlivost.
ČERVENÁ.....NASTAVENO na „NÍZKÝ“ ZELENÁ...NASTAVENO na „VYSOKÝ“

1

FAN SPEED

další 3 sek.

(je-li jednotka VYP.)

2

FAN SPEED



3

OFF

UPOZORNĚNÍ

- Není-li tlačítko VYP. stisknuto během 8 sekund od nastavení citlivosti snímače, nastavení se uloží automaticky.
- Nastavení citlivosti snímače se uloží i když je jednotka odpojená.

PÉČE A ÚDRŽBA



Nezapomeňte vyjmout zástrčku z elektrické zásuvky.

KONTROLKA FILTRU

Světelná kontrolka se vypne zhruba po 720 hodinách. (30 dnů x 24 hodin = 720)



Press 3 sec. další 3 sek.

Upomínka k provedení níže uvedených částí.
Po vykonání údržby resetujte indikátor filtru. (Viz CZ-12)

INDEX PÉČE

- Rozsvítí se kontrolka indikátoru filtru.

Zvlhčovací filtr (Viz CZ-12)

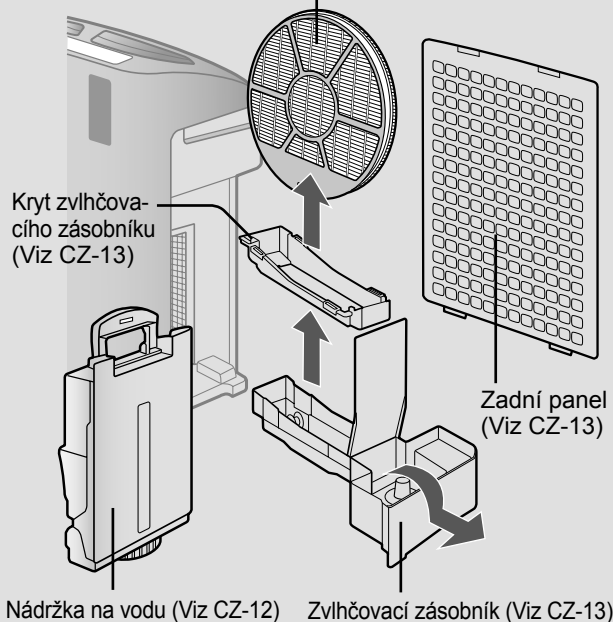

- Upozornění na nepříjemný zápach ve výstupu vzduchu.
- Výkon filtru klesne a/nebo zápach přetrvává.

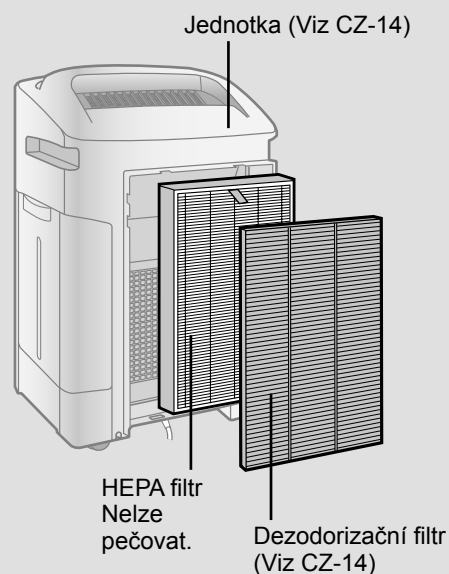

DEINSTALACE ZVLHČOVÁNÍ

Po provedení údržby vyměňte části správně.

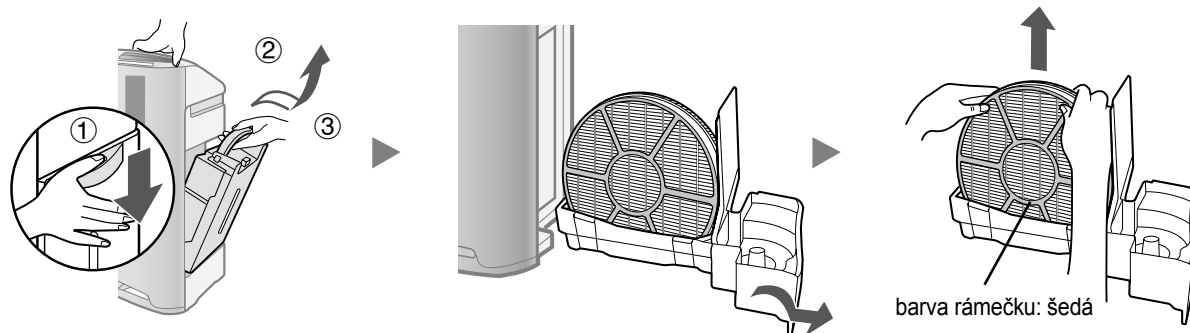

CZ-11

PÉČE A ÚDRŽBA



VODNÍ NÁDRŽ

Vnitřní část opláchněte malým množstvím vody.

UPOZORNĚNÍ

- Netřeste nádržkou na vodu, když držíte madlo.



POZNÁMKA na zažranou špinu...

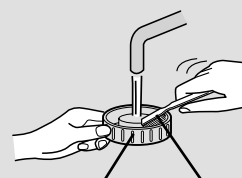
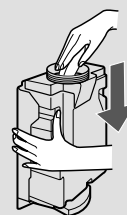

Víko nádrže Kartáčky

Vnitřní část nádržky na vodu vyčistěte měkkou houbičkou a víčko nádrže vatovým tampnem nebo kartáčkem.

ZVLHČOVACÍ FILTR

Opláchněte velkým množstvím vody.

UPOZORNĚNÍ

- Nevyjímejte zvlhčovací filtr z rámu filtru.
- Dejte si pozor, abyste nevylili vodu ze zvlhčovací misky.

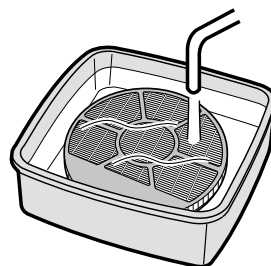

POZNÁMKA na zažranou špinu...

1. Ponořte do vody s odrezovacím roztokem zhruba na dobu 30 minut.

UPOZORNĚNÍ Při použití citrónové šťávy bude doba ponoření delší.

2. Odrezovací roztok opláchněte velkým množstvím vody.

Odrezovací roztok

- Kyselina citrónová (k dispozici v některých drogeriích)
- 100% citrónová šťáva bez jader.

<Při použití kyseliny citrónové>

2 ½ šálku vody



<Při použití citrónové šťávy>

3 šálky vody

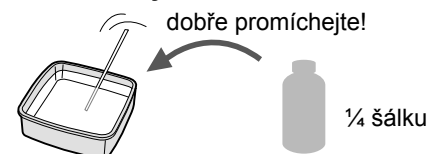

Nezapomeňte vyjmeout
zástrčku z elektrické zásuvky.

ZVLHČOVACÍ ZÁSOBNÍK A KRYT

Kryt zvlhčovacího zásobníku

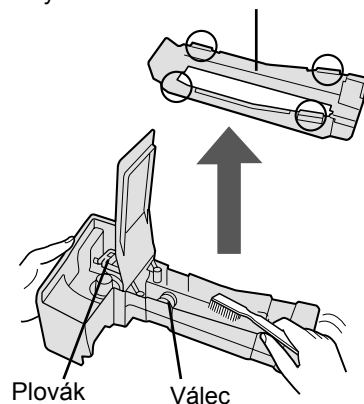

1. Sejměte kryt zvlhčovacího zásobníku.
2. Opláchněte vnitřní část zvlhčovacího zásobníku a krytu na zvlhčovací zásobník.

UPOZORNĚNÍ

- Nevyjímejte plovák a válec.
- Pokud se plovák a/nebo válec vysune (Viz CZ-17)

POZNÁMKA

na zažranou špínu...

ZÁSOBNÍK

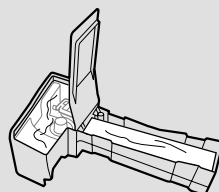

1. Zásobník naplňte do poloviny vodou.
2. Přidejte malé množství čistícího prostředku.
3. Nechte působit 30 minut.
4. Vypláchněte čistou vodou.

KRYT

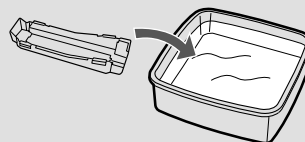

1. Ponořte do vody s malým množstvím čistícího prostředku zhruba na 30 minut.
 2. Vypláchněte čistou vodou.
- Těžce dosažitelné části vyčistěte vatovým tamponem nebo kartáčkem.

UPOZORNĚNÍ

NEPOUŽÍVEJTE čistící prostředky uvedené na CZ-14.

Mohlo by to způsobit deformaci, ztrátu lesku, nalomení (unikání vody)

ZADNÍ PANEL

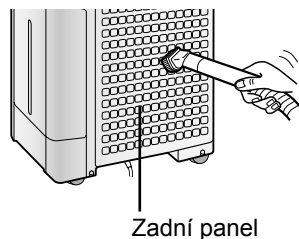

Prach opatrně odstraňte nástavcem na vysavač nebo podobným nástrojem.

POZNÁMKA

na zažranou špínu...

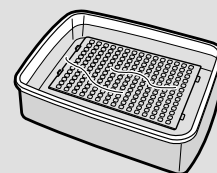

1. Ponořte ho do vody s čistícím prostředkem zhruba na 10 minut.

UPOZORNĚNÍ

Zadní panel NEDRHNĚTE.

2. Vypláchněte čistou vodou.
3. Filtr nechte vyschnout v dobře větraném prostoru.

PÉČE A ÚDRŽBA

DEZODORIZAČNÍ FILTR

**UMÝVEJTE JEN V RUKÁCH!
NESUŠTE V SUŠIČKÁCH NA ŠATY!**

1

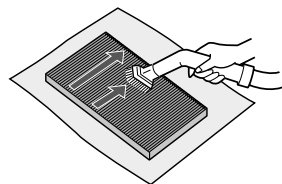

Odstraňte prach z DEZODORIZAČNÍHO FILTRU.

2

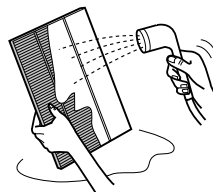

DEZODORIZAČNÍ FILTR neoplachujte vodou.

UPOZORNĚNÍ

- Při prvním mytí filtru může být voda, v níž ho myjete, hnědá. To neovlivňuje dezodorizační výkon.
- Filtr při umývání neohýbejte ani neskládejte.

3

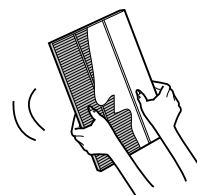

Odstraňte co nejvíce vlhkosti.

4

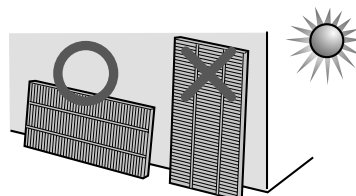

**Filtr nechte vyschnout v dobře větraném prostoru.
Je-li to možné, sušte ho venku.**

(zhruba po dobu 6 hodin)

UPOZORNĚNÍ

- Nesušte filtr venku, je-li tam nevlídné počasí (např. déšť nebo nízká teplota).
- Nenechte filtr zmrznout.
- Pokud se filtr suší uvnitř, např. na ručnicích, atd. pod filtrem, aby se předešlo poškození podlahy vodou.

JEDNOTKA

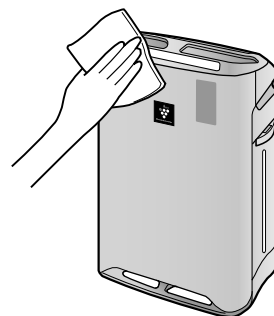

Vytřete suchým jemným hadříkem.

UPOZORNĚNÍ

- **Nepoužívejte prchavé látky**
Benzen, ředidlo, leštící prášek mohou poškodit povrch.
- **Nepoužívejte čisticí prostředky**
Příspěvky čisticích prostředků mohou poškodit přístroj.

VÝMĚNA FILTRU

Načasování výměny

Životnost filtru se liší v závislosti na prostředí v místnosti, používání a umístění přístroje. Přetrvávají-li prach nebo pachy, měli byste vyměnit filtry.

(Viz část „Pročtěte si tuto příručku před zahájením obsluhy své nové čističky vzduchu“)

Následující životnost filtru a doba výměny jsou založeny na základě kouření 5 cigaret denně a snížení sběrného/dezodorizačního výkonu o polovinu v porovnání s novým filtrem.

Je-li výrobek používán v podmínkách podstatně horších než je běžné používání v domácnosti, doporučujeme měnit filtr ještě častěji.

•HEPA filtr	Zhruba 10 let po otevření
•Dezodorizační filtr*	Zhruba 10 let po otevření
•Zvlhčovací filtr	Zhruba 10 let po otevření

* Filtr můžete po umytí opakovaně používat (nebo jej můžete vyměnit).

Model náhradního filtru

Nákup náhradního filtru konzultujte se svým prodejcem.

MODEL ČISTIČKY VZDUCHU	MODEL NÁHRADNÍHO FILTRU		
	HEPA filtr: 1 jednotka	Dezodorizační filtr: 1 jednotka	Zvlhčovací filtr: 1 jednotka
KC-A40EU	FZ-A41HFR	FZ-A41DFR	FZ-A61MFR
KC-A50EU	FZ-A51HFR	FZ-A51DFR	
KC-A60EU	FZ-A61HFR	FZ-A61DFR	

POZNÁMKA

Při nákupu náhradního dílu použijte štítek s údaji o filtru.

Likvidace filtrů

Použité filtry zlikvidujte v souladu s místními zákony a nařízeními.

Materiály HEPA filtru:

- Filtr: polypropylén
- Rám: polyester

Dezodorizační filtr - materiál:

- Dezodorizér: aktivní uhlí
- Filtr: polyester, rajon

Materiály zvlhčovacího filtru:

- Filtr: rajon, polyester

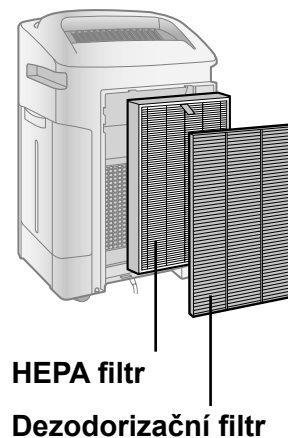
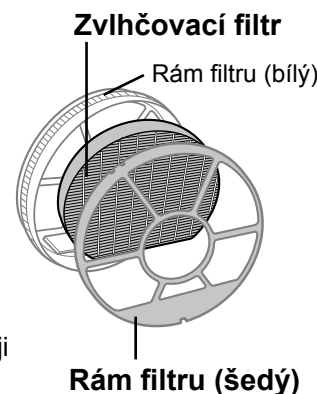

ŘEŠENÍ PROBLÉMŮ



Před zavoláním na servis si prosím projděte níže uvedenou tabulku Řešení problémů, jelikož problémem nemusí být porucha přístroje.

SYMPTOM	NÁPRAVA (není závada)
Pachy a kouř se neodstraňují.	<ul style="list-style-type: none">• Zdají-li se vám filtry velmi špinavé, vyčistěte je, nebo je vyměňte. (Viz CZ-11, CZ-12, CZ-14)
Přední monitor svítí zeleně, dokonce i když je vzduch špinavý.	<ul style="list-style-type: none">• Vzduch lze čistit v moment, kdy byla jednotka zapojená. Odpojte přístroj, počkejte jednu minutu, a pak jej znovu zapojte.
Přední monitor svítí oranžově nebo červeně, dokonce i když je vzduch čistý.	<ul style="list-style-type: none">• Jsou-li otvory prachového senzoru špinavé nebo ucpané, může se tím ovlivnit činnost senzoru. Jemně očistěte prachové senzory (Viz CZ-4).
Z přístroje je slyšet klepání nebo tikot.	<ul style="list-style-type: none">• Když přístroj generuje iony, může být z něj slyšet klepání nebo tikot.
Vypouštěný vzduch zapáchá.	<ul style="list-style-type: none">• Zkontrolujte, nejsou-li filtry silně znečištěny.• Vyčistěte nebo vyměňte filtry.• Čističky vzduchu Plasmacluster emitují stopové množství ozonu, který může způsobovat zápach.
Přístroj nefunguje, je-li ve vzduchu cigaretový kouř.	<ul style="list-style-type: none">• Je přístroj instalován na místě, kde je pro senzor těžké detekovat cigaretový kouř?• Jsou otvory prachového senzoru zablokované nebo ucpané? (V takovém případě vyčistěte otvory.) (Viz CZ-4)
Svítí kontrolka indikátoru filtru.	<ul style="list-style-type: none">• Po výměně filtrů připojte napájecí kabel k zásuvce a stiskněte tlačítko resetování filtru. (Viz CZ-11)
Přední monitor je vypnutý.	<ul style="list-style-type: none">• Zkontrolujte, je-li nastaven režim vypnutí kontrolky. Je-li to tak, stiskněte tlačítko ovládání kontrolky k aktivaci kontrolky indikátoru. (Viz CZ-10)
Kontrolka indikátoru dodávání vody nesvítí, je-li nádrž prázdná.	<ul style="list-style-type: none">• Zkontrolujte polystyrénový plovák, není-li špinavý. Vyčistěte zvlhčovací misku. Ujistěte se, nachází-li se přístroj na rovném povrchu.
Hladina vody v nádrži se nesnižuje, nebo se snižuje pomalu.	<ul style="list-style-type: none">• Zkontrolujte, jsou-li zvlhčovací zásobník a vodní nádrž správně nainstalovány. Zkontrolujte zvlhčovací filtr.• Je-li filtr silně zanesen, vyčistěte jej, nebo jej vyměňte. (Viz CZ-14 a CZ-15).
Kontrolky na předním monitoru často mění barvu.	<ul style="list-style-type: none">• Kontrolky předního monitoru automaticky mění barvy tak, jak se pomocí prachového senzoru a senzoru pachů detekují nečistoty.

SYMPTOM	NÁPRAVA (není závada)
<p>Když byl válec/plovák vyjmutý.</p> <div data-bbox="192 420 1332 987" style="border: 1px dashed black; padding: 10px;"> <div style="display: flex; justify-content: space-between;"> <div style="width: 45%;"> <p>PLOVÁK</p> <ol style="list-style-type: none"> 1. Vložte plovák pod toto ouško. 2. Vnitřní ouško plováku do otvoru. 3. Vložte do otvoru ouško na druhé straně plováku. </div> <div style="width: 45%;"> <p>VÁLEC</p> <p>Válec ze strany upevněte k zásobníku.</p> <div style="border: 1px solid black; padding: 5px; margin-top: 10px;"> <p>POZNÁMKA</p> <p>Zkontrolujte směr zásobníku.</p> </div> </div> </div> </div>	<ul style="list-style-type: none"> • Nainstalujte válec/plovák.
<p>AUTOMATICKÝ RESTART</p> <p>Po selhání napájení, automaticky spustíte provoz poté co se napájení obnoví.</p>	<p>Automatický restart lze nastavit.</p> <ul style="list-style-type: none"> • I když je zástrčka odpojená nebo došlo-li k vyhození jističe, provoz se obnoví v předchozím režimu a nastavení, pokud se napájení obnoví. <div data-bbox="192 1249 1332 1690" style="border: 1px dashed black; padding: 10px;"> <div style="display: flex; justify-content: space-between;"> <div style="width: 45%;"> <p>ZAP.</p> <p>(je-li jednotka VYP)</p> <p>(současně po dobu dalších 3 sek.)</p> </div> <div style="width: 10%; text-align: center;"> </div> <div style="width: 45%;"> <p>ZRUŠENÍ</p> <p>(je-li jednotka VYP)</p> <p>(současně po dobu dalších 3 sek.)</p> </div> </div> <p style="text-align: center; margin-top: 10px;">Pokud se kontrolka , , rozsvítí na 10 sekund, nastavení je úplné.</p> </div>

ŘEŠENÍ PROBLÉMŮ

ZOBRAZENÍ CHYBY Vyskytne-li se chyba znovu, kontaktujte servisní středisko Sharp.

DIGITÁLNÍ KONTROLKA	OZNAČENÍ KONTROLKAMI	DETAILY O CHYBĚ	NÁPRAVA
E2	Blikání kontrolky čistého vzduchu a kontrolky indikátoru vlhkosti.	Porucha zvlhčovacího filtru	Zkontrolujte, jsou-li zvlhčovací filtr, zvlhčovací zásobník a vodní nádrž správně nainstalovány, a pak opět zapněte napájení.
C1	Blikání kontrolky indikátoru rychlosti ventilátoru „  “.	Porucha motoru ventilátoru	Vypněte přístroj pro zrušení zobrazení chyb, počkejte jednu minutu, a pak jej znovu zapněte.
C3	-	Porucha senzoru teploty a vlhkosti	Odpojte přístroj, počkejte jednu minutu, a pak jej znovu zapojte.
C4	-		
C5	Blikání kontrolky indikátoru čisté ionové sprchy.	Problém na obvodové desce	
C6	Blikání kontrolky čistého vzduchu.		
C7	Blikání kontrolky indikátoru rychlosti ventilátoru „  “.		
C8	Blikání kontrolky indikátoru rychlosti ventilátoru „  “.		

TECHNICKÉ ÚDAJE

Model	KC-A60EU			KC-A50EU			KC-A40EU			
	MAX	STŘED.	NIŽŠÍ	MAX	STŘED.	NIŽŠÍ	MAX	STŘED.	NIŽŠÍ	
Napájení	220 ~ 240 V 50/60 Hz									
Nastavení rychlosti ventilátoru										
ČISTÝ VZDUCH	Rychlost ventilátoru (m ³ /hodinu)	396	270	84	306	216	60	216	168	48
	Jmenovitý výkon (W)	60	22	5,3	42	18	4,3	25	15	4
	Úroveň hluku (dBA)	49	40	19	49	41	16	46	40	16
ČISTÝ VZDUCHA ZVLHČENÍ	Rychlost ventilátoru (m ³ /hodinu)	366	270	120	288	216	90	180	144	60
	Jmenovitý výkon (W)	44	24	9	36	20	7,4	19	13	6,8
	Úroveň hluku (dBA)	47	40	24	47	41	23	42	35	20
Zvlhčení (ml/hodinu)*1	730	600	300	600	500	250	450	400	200	
Doporučovaná velikost místnosti (m ²)*2	~48									
Doporučená velikost místnosti pro zařízení Plasmacluster (m ²)*3	~35									
Kapacita vodní nádrže (l)	4,0									
Senzory	Prach/Pach/Teplota a vlhkost			Pach/teplota a vlhkost			Pach/teplota a vlhkost			
Typ filtru	HEPA s mikrobiální kontrolou *4									
Délka kabelu (m)	Umyvatelná dezodorizace									
	2,0									
Rozměry (mm)	416 (Š) × 295 (H) × 643 (V)			399 (Š) × 273 (H) × 603 (V)			382 (Š) × 242 (H) × 570 (V)			
Hmotnost (kg)	11,0			9,2			8,1			

*1 • Účinnost zvlhčování se mění podle vnitřní a vnější teploty a vlhkosti.

Účinnost zvlhčování se zvyšuje se zvyšováním teploty nebo snižováním vlhkosti.
Účinnost zvlhčování se snižuje se snižováním teploty nebo zvyšováním vlhkosti.

• Podmínky měření: 20 °C, 30 % vlhkost (JEM1426)

*2 • Doporučovaná velikost místnosti je vhodná k provozu přístroje s maximální rychlostí ventilátoru.

*3 • Doporučovaná velikost místnosti označuje prostor, ve kterém se může do 30 minut odstranit určité množství prachových částic.

*4 • Velikost místnosti, ve středu které se dá na kubický centimetr naměřit 7000 ionů (ve výšce přibližně 1,2 metru od země), když je výrobek umístěn vedle zdi a běží na maximální výkon.

*4 • Filtr odstraní více než 99,97 % částicek prachu o velikosti 0,3 mikronu (JEM1467).

Spotřeba energie v pohotovostním režimu

Aby mohli být během toho, když je napájecí kabel zapojen do elektrické zásuvky, obsluhovány elektrické obvody, spotřebuje tento výrobek asi 0,9 W energie v pohotovostním režimu. Nepoužívejte-li přístroj, odpojte pro šetření energie napájecí kabel.



Pozor:

Váš produkt je označen tímto symbolem.

To znamená, že použité elektrické a elektronické produkty by se neměly míchat s běžným odpadem domácností. Pro tyto produkty existuje zvláštní sběrný systém.

A. Informace o likvidaci - pro uživatele (soukromé domácnosti)

1. V Evropské unii

Pozor: Pokud chcete toto zařízení zlikvidovat, nevyhodte ho do běžného odpadkového koše! S použitými elektrickými a elektronickými zařízeními se musí zacházet zvlášť a v souladu s legislativou, která vyžaduje správné ošetření, opětné využití a recyklaci použitých elektrických a elektronických zařízení.

Po implementaci členskými státy mohou soukromé domácnosti v státech EU bezplatně* odevzdat svá použitá elektrická a elektronická zařízení na příslušná sběrná místa.

V některých krajích* někteří maloobchodci přijmou bezplatně váš starý produkt, pokud si zakoupíte podobný nový produkt.

*) Pro další podrobnosti kontaktujte prosím své místní orgány.

Pokud má vaše použité elektrické nebo elektronické zařízení baterie nebo akumulátory, tyto předem zvlášť zlikvidujte v souladu s místními požadavky.

Správnou likvidací vašeho produktu pomůžete zajistit, že odpad přejde potřebným ošetřením, opětným využitím a recyklací, a tím se předejde potenciálním negativním vlivům na životní prostředí a zdraví člověka, k čemu by v opačném případě mohlo dojít z důvodu nesprávné manipulace s odpadem.

2. V jiných zemích mimo EU

Pokud chcete tento produkt zlikvidovat, kontaktujte prosím své místní orgány a informujte se na správný způsob likvidace.

Pro Švýcarsko: Použitá elektrická nebo elektronická zařízení se dají bezplatně vrátit obchodníkovi, a to i v případě, že nezakoupíte nový produkt. Další sběrná místa jsou uvedena na webové stránce www.swico.ch nebo www.sens.ch.

B. Informace o likvidaci - pro obchodní uživatele

1. V Evropské unii

Pokud se produkt používá na obchodní účely a chcete ho zlikvidovat:

Kontaktujte prosím svého prodejce SHARP, který vám podá informace o navrácení produktu. Může dojít k tomu, že vám budou účtovány poplatky vycházející z navrácení a recyklace produktu. Malé produkty (a malá množství) mohou být přijaty vašimi místními sběrnými místy.

Pro Španělsko: Kontaktujte prosím zřízený sběrný systém nebo vaše místní orgány pro vrácení vašich použitých produktů.

2. V jiných zemích mimo EU

Pokud chcete tento produkt zlikvidovat, kontaktujte prosím své místní orgány a informujte se na správný způsob likvidace.



Pb

Baterie připojená k výrobku může obsahovat stopové množství olova.

V zemích Evropské unie: Přeškrtnutá nádoba na odpad znamená, že použité baterie nesmí být likvidovány jako komunální odpad! Pro vybité baterie existují zvláštní systémy sběru, které umožňují správné opětovné použití a recyklaci v souladu s platnými právními předpisy. Podrobnosti o systémech sběru a recyklace získáte u místních úřadů.

Ve Švýcarsku: použité baterie mohou být vráceny do prodejny.

Země mimo Evropskou unii: Pro podrobnosti spojené se správným způsobem zbavení se vybitých baterií kontaktuje lokální úřady.



Prečítajte si túto príručku pred začatím obsluhy svojej novej čističky vzduchu

Čistička vzduchu nasáva vzduch z miestnosti z prívodu vzduchu, nechá vzduch prejsť cez predfilter (umývateľný deodorizačný filter a HEPA filter vnútri prístroja), a potom vypustí vzduch cez odvod vzduchu. HEPA filter dokáže odstrániť 99,97 % prachových častíc veľkosti 0,3 mikrónov, ktoré prechádzajú cez filter a tiež pomáha absorbovať pachy.

Umývateľný deodorizačný filter postupne absorbuje pachy počas ich prechádzaním filtrom.

Niektoré pachy absorbované filtrami sa môžu časom rozložiť a spôsobiť ďalšie pachy. V závislosti od prostredia, v ktorom sa prístroj používa, najmä keď sa výrobok používa v extrémnych prostrediach (podstatne horších ako je bežné používanie v domácnosti), tieto pachy môžu byť v krátkom čase intenzívnejšie ako sa očakáva. Ak pachy pretrvávajú, mali by ste vymeniť filtre.

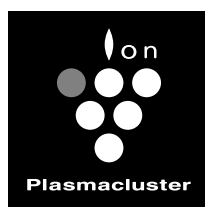

Plasmacluster

High-Density 7000*

* Číslo v tejto technologickej značke označuje približné číslo iónov vylúčených do vzduchu s objemom 1 cm³, ktorý sa meria vo okolí stredu miestnosti s použiteľnou oblasťou podlahy technológie „plasmacluster 7000 s vysokou hustotou“ (vo výške 1,2 m nad podlahou) pri priemernom objeme vetra v režime zvlhčovania a čistenia vzduchu alebo v režime čistenia, keď sú zvlhčovač/čistička vzduchu alebo čistička vzduchu so zariadením vylučujúcim ióny plasmacluster s vysokou hustotou umiestnené v blízkosti steny. Tento výrobok je vybavený zariadením, ktoré má túto kapacitu.

POZNÁMKA

- Čistička vzduchu je navrhnutá tak, aby odstraňovala prach a pachy rozptýlené vo vzduchu, ale nie škodlivé plyny (napríklad oxid uhoľnatý obsiahnutý v cigaretovom dyme). Ak sa zdroj zápachu stále nachádza v miestnosti, čistička vzduchu nemôže pach odstrániť úplne.

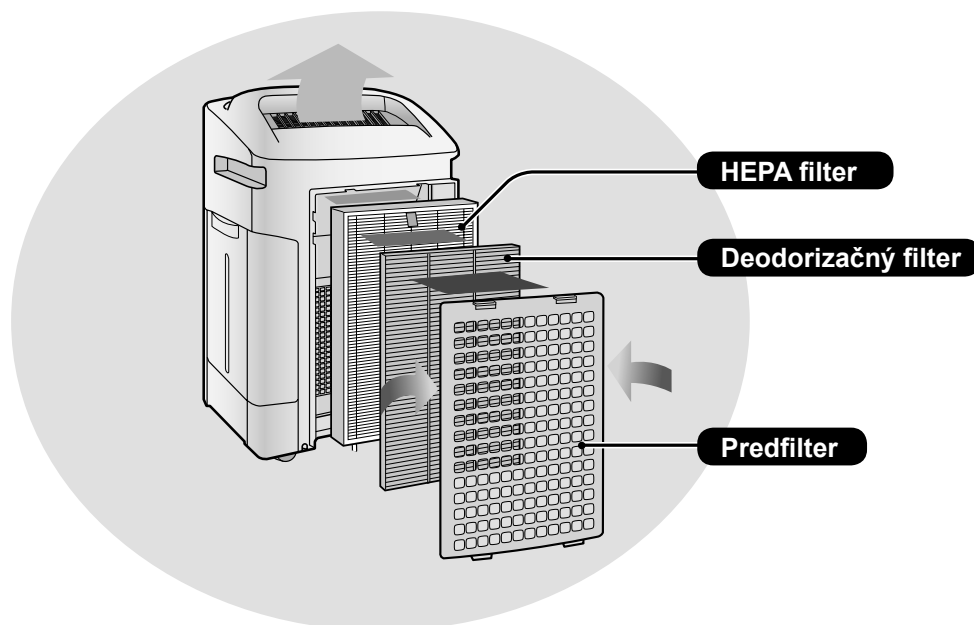

(Obvykle je na ilustráciách zariadenie „KC-A60EU“.)

FUNKCIE

Unikátna kombinácia technológií úpravy vzduchu
Trojité filtračný systém + Plasmacluster + Zvlhčenie

ZACHYTÁVA PRACH*

Umývateľný predfilter zachytáva prach a iné veľké častice vo vzduchu.

POTLÁČA PACHY

Umývateľný deodorizačný filter absorbuje mnoho bežných pachov v domácnosti.

ZMENŠUJE MNOŽSTVO PEŤU A PLESNÍ*
HEPA filter zachytáva 99,97 % častíc s veľkosťou 0,3 mikrónov.

OSVIEŽUJE

Plasmacluster upravuje vzduch podobne ako sa v prírode čistí životné prostredie emitovaním rovnováhy pozitívnych a negatívnych iónov.

ZVLHČUJE

Pracuje až 10 hodín na jedno naplnenie.**

* Keď je vzduch nasávaný filtračným systémom.

** Veľkosť izby:

max. 48 m² (KC-A60EU)

max. 38 m² (KC-A50EU)

max. 26 m² (KC-A40EU)

Technológia senzorov neustále monitoruje kvalitu vzduchu a automaticky upravuje prevádzku na základe zistených čistoty a vlhkosti vzduchu.

OBSAH

DÔLEŽITÉ BEZPEČNOSTNÉ POKYNY SK-2

- VÝSTRAHA
- UPOZORNENIA TÝKAJÚCE SA PREVÁDZKY
- POKYNY K INŠTALÁCII
- SMERNICE TÝKAJÚCE SA FILTRA

NÁZVY ČASTÍ SK-4

- PREDNÁ/ZADNÁ ČASŤ
- DISPLEJ HLAVNEJ JEDNOTKY
- ILUSTRAČNÝ DIAGRAM

PRÍPRAVA SK-6

- INŠTALÁCIA FILTRA
- DOPLNENIE VODNEJ NÁDRŽE

PREVÁDZKA SK-8

- ČISTÝ VZDUCH A ZVLHČENIE
- ČISTÝ VZDUCH
- REŽIM ČISTEJ IÓNOVEJ SPRCHY
- RÝCHLOSŤ VENTILÁTORA
- TLAČIDLO ZAP./VYP. IÓNY PLASMACLUSTER

UŽITOČNÉ FUNKCIE SK-10

- OVLÁDANIE KONTROLIEK
- DETSKÝ ZÁMOK
- NASTAVENIE INDIKÁTORA ZVUKU
- NASTAVENIE CITLIVOSTI DETEKcie SENZORA

STAROSTLIVOSŤ A ÚDRŽBA SK-11

- INDIKÁTOR FILTRA
- INDEX STAROSTLIVOSTI
- ZRUŠENIE INŠTALÁCIE ZVLHČOVANIA
- VODNÁ NÁDRŽ
- ZVLHČOVACÍ FILTER
- ZVLHČOVACIA MISKA A KRYT
- ZADNÝ PANEL
- DEODORIZAČNÝ FILTER
- JEDNOTKA
- VÝMENA FILTRA

RIEŠENIE PROBLÉMOV SK-16

TECHNICKÉ ÚDAJE SK-19

Ďakujeme vám za zakúpenie tejto čističky vzduchu od spoločnosti SHARP. Prečítajte si, prosím, pozorne tento návod na použitie skôr, ako budete používať čističku vzduchu. Po prečítaní tento návod uschovajte na dostupnom mieste, aby ste doň mohli nahliadnuť aj v budúcnosti.

DÔLEŽITÉ BEZPEČNOSTNÉ POKYNY

Pri používaní elektrických zariadení by ste mali dodržiavať základné bezpečnostné opatrenia, mimo iné:

VÝSTRAHA – na zníženie nebezpečenstva skratu, požiaru, alebo poranenia:

- Pred použitím prístroja si prečítajte všetky pokyny.
- Používajte len zásuvku s napätím 220 – 240 voltov.
- **Prístroj nepoužívajte, ak sú napájací kábel alebo zástrčka poškodené, alebo ak je pripojenie k elektrickej zásuvke uvoľnené.**
- Zo zástrčky odstraňujte pravidelne prach.
- **Do prívodu ani vývodu vzduchu ventilácie nedávajte prsty ani iné cudzie predmety.**
- **Pri vyberaní zástrčky vždy uchopte zástrčku a nikdy neťahajte za kábel.** Mohlo by to spôsobiť elektrický výboj a/alebo požiar vplyvom skratu.
- Dávajte pozor, aby ste nepoškodili napájací kábel, mohli by ste spôsobiť skrat, nadmernú tvorbu tepla alebo požiar.
- **Nevyberajte zástrčku mokrými rukami.**
- **Nepoužívajte prístroj v blízkosti plynových zariadení ani ohnísk.**
- Pri dopĺňaní vodnej nádrže, čistení prístroja alebo keď prístroj nepoužívate, nezabudnite ho odpojiť z elektrickej zásuvky. Inak môže dôjsť k elektrickému výboju a/alebo požiaru vplyvom skratu.
- **Ak je napájací kábel poškodený, musí ho vymeniť výrobca, jeho servisný technik, autorizované servisné stredisko spoločnosti Sharp alebo kvalifikovaná osoba, aby sa zabránilo nebezpečenstvu.**
- Servis tejto čističky vzduchu môže vykonávať len autorizované servisné stredisko spoločnosti Sharp. Pri výskyte problémov, potrebe nastavenia alebo opravy kontaktujte najbližšie servisné stredisko.
- Prístroj nepoužívajte, keď používate aerosolové insekticídy, ani v miestnostiach, kde sú vo vzduchu zvyšky oleja, kadidlá, iskry od zapálených cigariet, chemické výpary, ani na miestach, v ktorých sa môže prístroj namočiť, ako napríklad kúpeľniach.
- Pri čistení prístroja si dávajte pozor. Silné korozívne čistiace prostriedky môžu poškodiť vonkajšok prístroja.
- Pri prenášaní prístroja odstráňte najprv vodnú nádrž a zvlhčovaciu misku a držte prístroj pomocou držiadiel nachádzajúcich sa na oboch stranách.
- Nepite vodu zo zvlhčovacej misky ani vodnej nádrže.
- Vymeňte každý deň vodu vo vodnej nádrži čerstvou vodou z vodovodného kohútika a pravidelne čistite vodnú nádrž a zvlhčovaciu misku. (Pozrite si strany SK-12 a SK-13). Keď prístroj nepoužívate, vylejte vodu z vodnej nádrže a zvlhčovacej misky. Ak vo vodnej nádrži a/alebo zvlhčovacej miske necháte vodu, môže to spôsobiť plesnivenie, množenie baktérií a zápachy. V ojedinelých prípadoch môžu tieto baktérie nepriaznivo pôsobiť na zdravie.
- Tento prístroj nie je určený na použitie osobami (vrátane detí) so zníženými fyzickými, zmyslovými alebo mentálnymi schopnosťami alebo nedostatkom skúseností a znalostí, pokiaľ na nich nedohliada osoba zodpovedná za ich bezpečnosť, alebo ak im táto osoba nedala pokyny ohľadom používania. Na deti je potreba dohliadať, aby sa zaručilo, že sa so zariadením nebudú hrať.

POZNÁMKA – rušenie rádia alebo televízora

Ak táto čistička vzduchu môže spôsobiť rušenie príjmu rádia alebo televízie, pokúste sa opraviť rušenie jedným alebo viacerými nasledujúcimi opatreniami:

- Preorientujte alebo premiestnite príjmovú anténu.
- Zvýšte vzdialenosť medzi prístrojom a rádiovým/televíznym prijímačom.
- Pripojte zariadenie do zásuvky v inom okruhu ako je ten, do ktorého je zapojený prijímač.
- Vyhľadajte pomoc u predajcu alebo skúseného rádiového/televízneho technika.

SK-2

UPOZORNENIA TÝKAJÚCE SA PREVÁDZKY

- Neblokujte vstupné a/alebo výstupné otvory ventilácie.
- Nepoužívajte prístroj v blízkosti ani na horúcich predmetoch, ako sú sporáky alebo ohrievače, ani tam, kde môžu prísť do kontaktu s parou.
- Prístroj obsluhujte vždy vo zvislej polohe.
- **Pri presúvaní prístroja ho držte pomocou držiadiel nachádzajúcich sa na oboch stranách. Keď je prístroj v prevádzke, nepresúvajte ho.**
- Počas vlečenia na kolieskach nehýbte hlavnou jednotkou ani nemeňte jej smer.
- Nedávajte prístroj na povrchy, ako sú podlahy tatami, podlahu, ktorá sa ľahko poškodí, na nerovné povrchy a hrubé koberce.
- Pri pohybe pomocou koliesok nimi pohybujte v horizontálnom smere.
- Pred premiestnením vypnite zariadenie a vyberte vodnú nádrž. Dávajte si pozor, aby ste si nezachytili prsty.
- **Nespúšťajte prístroj bez správnej inštalácie filtrov, vodnej nádrže a zvlhčovacej misky.**
- **Neumývajte ani opätovne nepoužívajte HEPA filter.**
Nielenže tým nezlepšíte výkon filtra, ale môžete tak spôsobiť úraz elektrickým prúdom alebo poruchu.
- **Vonkajšok čistite len jemnou handričkou.**
Nepoužívajte prchavé látky ani čistiace prostriedky.
Mohli by ste nimi poškodiť povrch prístroja alebo by mohol prasknúť.
Tiež by vplyvom toho nemuseli senzory pracovať správne.
- **To, ako často je treba vykonávať údržbu (odstraňovanie vodného kameňa), závisí od tvrdosti vody a množstve nečistôt v používanej vode; čím je voda tvrdšia, tým častejšie musíte vodný kameň odstraňovať.**
- **Udržujte prístroj z dosahu vody.**

POKYNY K INŠTALÁCII

- **Prístroj umiestnite najmenej 2 m od zariadení využívajúcich elektrické vlny, ako sú napríklad televízory alebo rádiá, aby ste pri používaní prístroja zabránili elektrickému rušeniu.**
- **Vyhňte sa miestam, kde bude senzor vystavený priamemu vetru.**
Prístroj nemusí fungovať správne.
- **Vyhňte sa používaniu na miestach, kde sa môže prístroj dostať do kontaktu s nábytkom, látkami alebo inými predmetmi, ktoré by mohli zabrániť vstupu/výstupu vzduchu ventilácie.**
- **Prístroj nepoužívajte na miestach, kde bude vystavený kondenzácii alebo veľkým teplotným zmenám. Vhodná teplota miestnosti je medzi 5 – 35 °C.**
- **Umiestnite na stabilný povrch s dostatočnou cirkuláciou vzduchu.**
Keď prístroj umiestnite na oblasť s hrubou kobercovou plochou, môže mierne vibrovať.
Prístroj umiestnite na rovný povrch, aby ste zabránili unikaniu vody z vodnej nádrže a/alebo zvlhčovacej misky.
- **Prístroj nepoužívajte na miestach, kde sa tvorí mastnota alebo olejový dym.**
Mohol by vplyvom toho prasknúť povrch alebo by senzor nemusel pracovať správne.
- **Prístroj umiestnite asi 30 cm (1 stopu) od steny, aby ste zaistili správne prúdenie vzduchu.**
Časom sa môže stena nachádzajúca sa priamo za výfukom ventilácie zašpiniť. Ak tento prístroj používate dlhšiu dobu na tom istom mieste, pravidelne čistite stenu a chráňte stenu vinylovou pokrývkou alebo niečím podobným, aby sa nezašpinila.

SMERNICE TÝKAJÚCE SA FILTRA

- Postupujte podľa pokynov v tomto návode, aby ste sa správne starali o filtre a aby ste ich dobre udržovali.

NÁZVY ČASTÍ

PREDNÁ/ZADNÁ ČASŤ

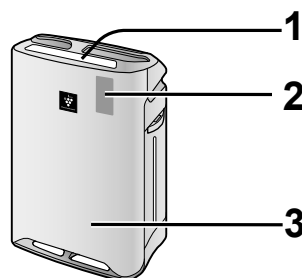

1	Displej hlavnej jednotky (Ref. SK-5)
2	Predný monitor
3	Hlavná jednotka

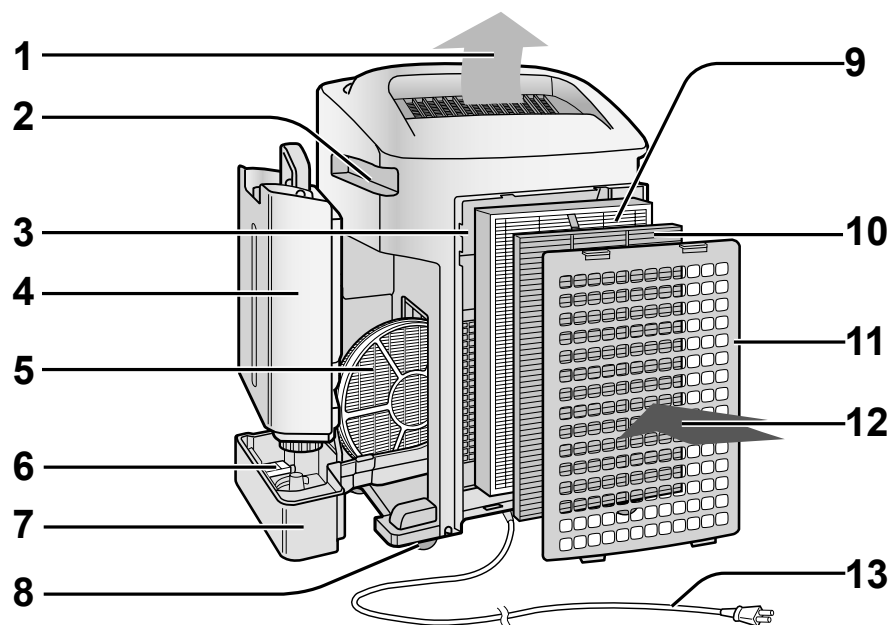

(Tvar zástrčky závisí od krajiny.)

1	Odvod vzduchu	6	Plavák
2	Rúčka (2 miesta)	7	Zvlhčovacia miska
3	Senzor (interný) •Prachový senzor •Senzor teploty/vlhkosti •Pachový senzor (IBA KC-A60EU+KC-A50EU)	8	Koliesko (4 miesta)
4	Vodná nádrž	9	HEPA filter (biely)
5	Zvlhčovací filter	10	Deodorizačný filter (čierny)
		11	Zadný panel (predfilter)
		12	Prívod vzduchu
		13	Napájací kábel/zástrčka

OBSAHUJE

- Návod na použitie
- Podložka  x4

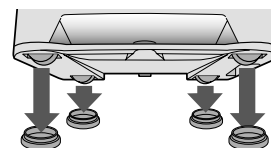

SK-4

DISPLEJ HLAVNEJ JEDNOTKY

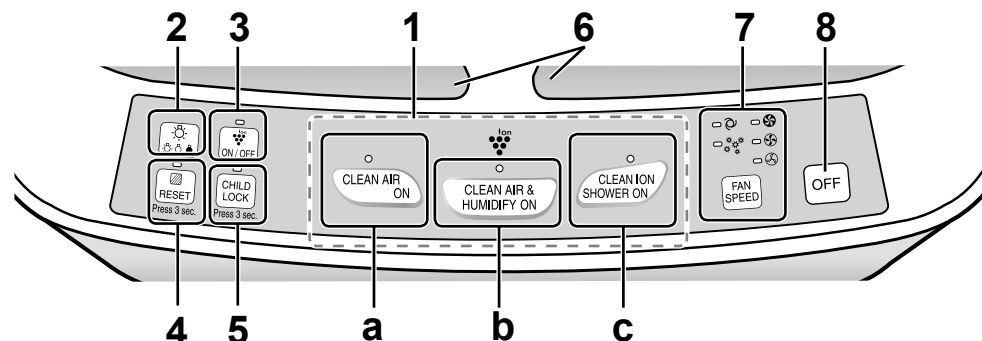

1	Tlačidlo Zap.		
a	Tlačidlo režimu čistého vzduchu/KONTROLKA INDIKÁTORA (zelená)		
b	Tlačidlo režimu čistého vzduchu a zvlhčenia/KONTROLKA INDIKÁTORA (zelená)		
c	Tlačidlo režimu čistej iónovej sprchy/KONTROLKA INDIKÁTORA (zelená)		
2	Tlačidlo ovládania kontroliek	5	Tlačidlo detského zámku/ KONTROLKA INDIKÁTORA (zelená)
3	Tlačidlo zap./vyp. ióny Plasmacluster/ KONTROLKA INDIKÁTORA (zelená)	6	Znak Plasmacluster
4	Tlačidlo resetovania filtra/ KONTROLKA INDIKÁTORA (červená)	7	Tlačidlo rýchlosti ventilátora/ KONTROLKA INDIKÁTORA (zelená)
		8	Tlačidlo Vyp.

ILUSTRÁČNÝ DIAGRAM

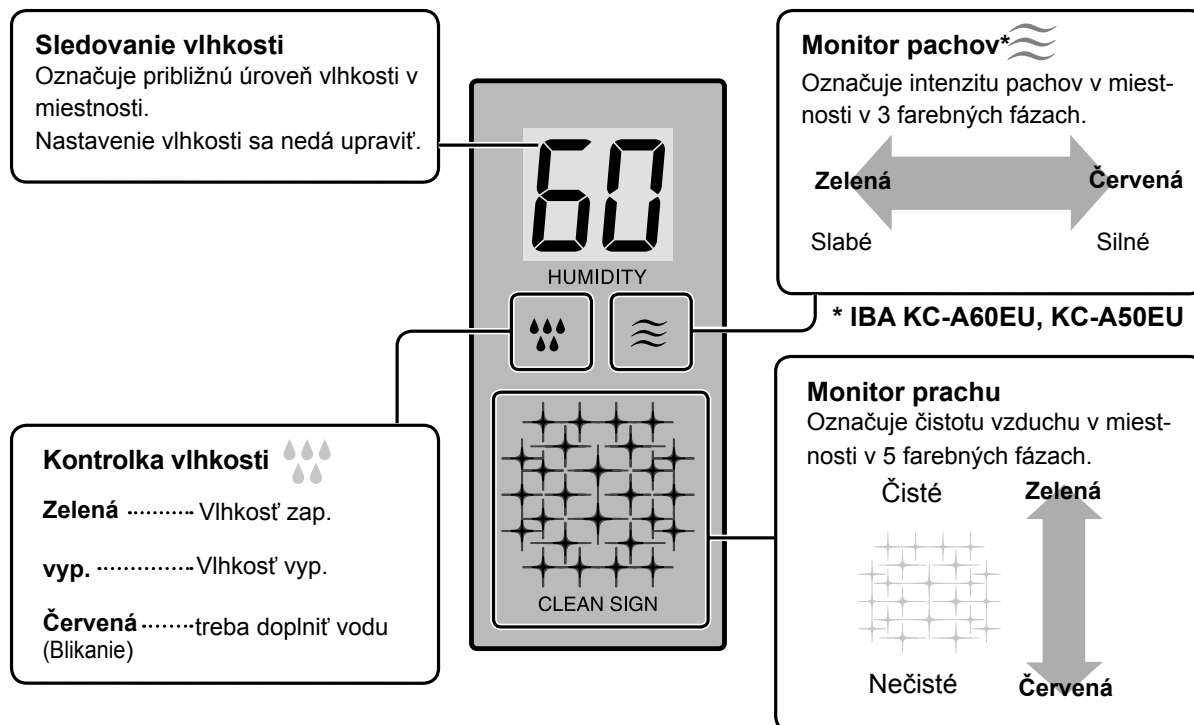

SK-5

PRÍPRAVA



Nezabudnite vybrať zástrčku z elektrickej zásuvky.

INŠTALÁCIA FILTRA

1

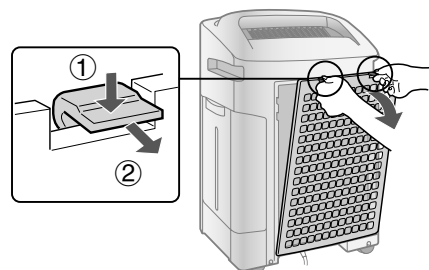

Odstráňte zadný panel.

2

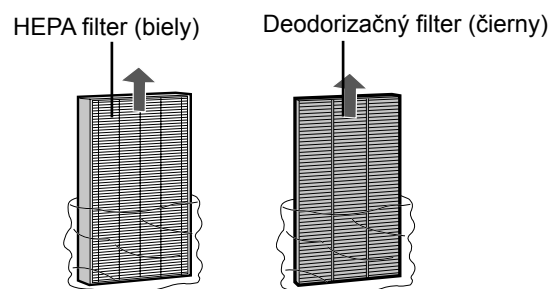

Odstráňte filtre z umelohmotného vrečka.

3

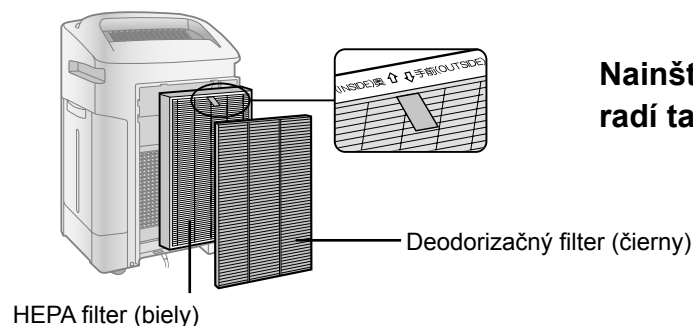

Nainštalujte filtre v správnom poradí tak, ako je to zobrazené.

4

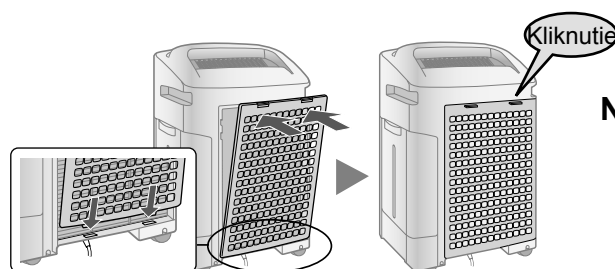

Nainštalujte zadný panel.

5

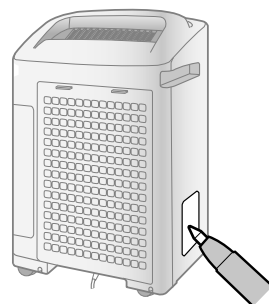

Vyplňte na štítku s dátumom počiatočný dátum používania.

SK-6

DOPLNENIE VODNEJ NÁDRŽE

Keď chcete použiť režim čistého vzduchu a zvlhčenia alebo režim čistej iónovej sprchy.

1

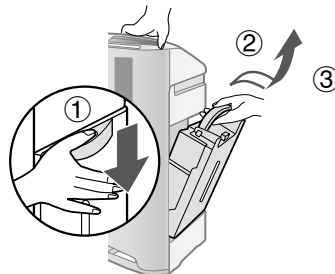

Odstráňte vodnú nádrž.

2

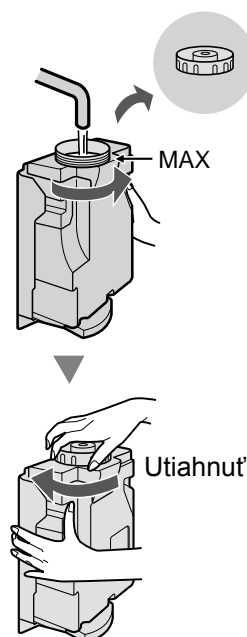

Naplňte vodnú nádrž vodou z vodovodného kohútika.

UPOZORNENIE

- Skontrolujte, či neuniká voda.
- Nezabudnite otrieť všetky zvyšky vody na vonkajšku vodnej nádrže.
- Pri prenášaní vodnej nádrže ju držte oboma rukami tak, aby otvor vodnej nádrže smeroval hore.

3

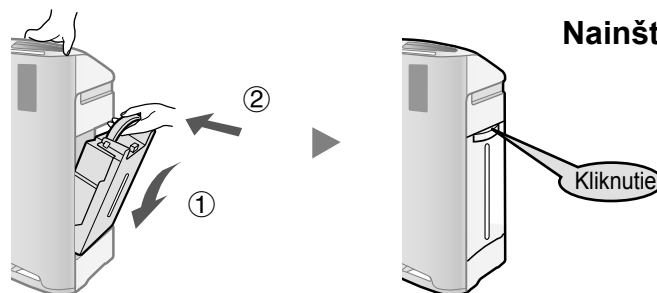

Nainštalujte vodnú nádrž.

UPOZORNENIE

- Prístroj nevystavujte vplyvu vody. Mohlo by to spôsobiť skrat a/alebo elektrický výboj.
- Nepoužívajte horúcu vodu (40 °C), chemické látky, aromatické látky, špinavú vodu ani iné poškodzujúce látky, inak by mohlo dôjsť k deformácii a/alebo poruche.
- Používajte len čerstvú vodu z vodovodného kohútika. Používaním iných zdrojov vody by ste mohli pomôcť množeniu plesní, húb a/alebo baktérií.

SK-7

PREVÁDZKA

ČISTÝ VZDUCH A ZVLHČENIE

Použite na rýchle čistenie vzduchu, zníženie množstva pachov a zvlhčenie.

ŠTART

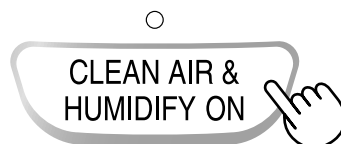

- Vyberte požadovanú rýchlosť ventilátora. (Ref. SK-9)
- Pokiaľ nebol odpojený napájací kábel, prevádzka začne v poslednom režime, v ktorom bol prístroj spustený.

POZNÁMKA

- Naplňte vodnú nádrž. (Ref. SK-7)
- Keď je vodná nádrž prázdna, prístroj bude pracovať v režime čistého vzduchu a 💧 bude blikať (červene).

STOP



O režime automatického zvlhčenia

Senzory teploty/vlhkosti automaticky zisťujú a upravujú vlhkosť podľa zmien teploty v miestnosti. V závislosti od veľkosti a vlhkosti miestnosti nesmie vlhkosť presiahnuť 55 – 65 %. V takých prípadoch sa odporúča používať režim čistenia vzduchu a zvlhčenia/max..

Teplota	Vlhkosť
~18 °C	65 %
18 °C~24 °C	60 %
24 °C~	55 %

ČISTÝ VZDUCH

Používa sa, keď nie je potrebné ďalšie zvlhčenie.

ŠTART

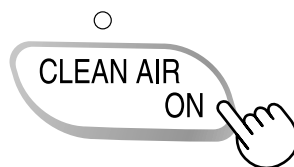

- Vyberte požadovanú rýchlosť ventilátora. (Ref. SK-9)
- Pokiaľ nebol odpojený napájací kábel, prevádzka začne v poslednom režime, v ktorom bol prístroj spustený.

STOP



SK-8

REŽIM ČISTEJ IÓNOVEJ SPRCHY

Uvoľňuje ióny Plasmacluster s vysokou hustotou a 60 minút vypúšťa silný prúd vzduchu.

ŠTART

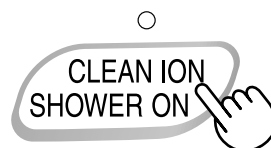

POZNÁMKA

- Ak je vypnutý režim „iónov Plasmacluster“^{ON/OFF}, ióny Plasmacluster sa nebudú uvoľňovať.
- Keď prístroj dokončí prácu, vráti sa do predchádzajúceho režimu. Tento režim sa počas prevádzky dá prepnúť na iný režim. Po prepnutí režimu však režim čistej iónovej sprchy nebude fungovať.

SLOVENSKY

RÝCHLOSŤ VENTILÁTORA

Vyberte požadovanú rýchlosť ventilátora.

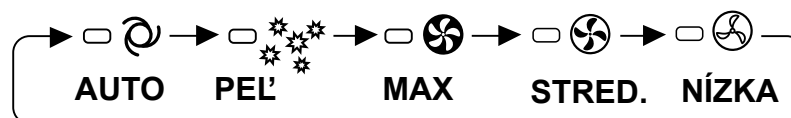

POZNÁMKA

AUTO

Rýchlosť ventilátora sa automaticky prepne (medzi nastavením VYSOKÁ a NÍZKA) v závislosti od množstva nečistôt vo vzduchu. Senzory rozpoznávajú nečistoty kvôli efektívnemu čisteniu vzduchu.

PEĽ

Prístroj bude pracovať 10 minút s vysokou rýchlosťou a potom bude striedať strednú a vysokú rýchlosť.

10 minút: vys. rýchl. ventilátora
20 minút: stred. rýchl. ventilátora
20 minút: vys. rýchl. ventilátora

TLAČIDLO ZAP./VYP. IÓNY PLASMACLUSTER

Keď je režim Plasmacluster zapnutý, zapne sa kontrolka indikátora a kontrolka Plasmacluster.

ZAP.

VYP.

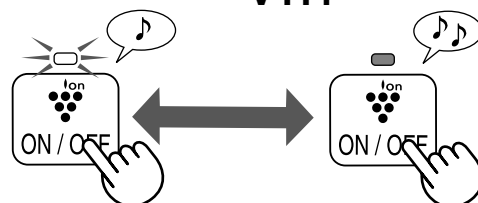

SK-9

UŽITOČNÉ FUNKCIE

OVLÁDANIE KONTROLIEK

Túto funkciu použijete na výber požadovaného jas.

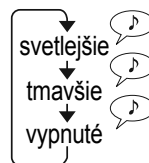
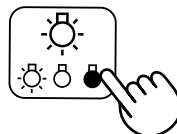

DETSKÝ ZÁMOK

Prevádzka displeja prístroja sa uzamkne. Je to rovnaký spôsob ako pri operácii spustenia.

ZAP.

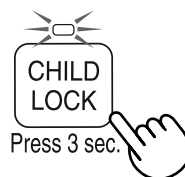

viac ako 3 s

ZRUŠENIE



viac ako 3 s

NASTAVENIE INDIKÁTORA ZVUKU

Prístroj sa dá nastaviť tak, aby pri vyprázdnení vodnej nádrže zaznel zvukový signál.

ZAP.

(keď je prístroj vypnutý)

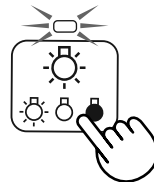

viac ako 3 s

ZRUŠENIE

(keď je prístroj vypnutý)

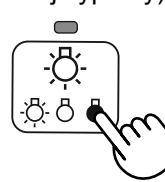

viac ako 3 s

NASTAVENIE CITLIVOSTI DETEKcie SENZORA

Ak je monitor prachu a monitor pachov neustále červený, nastavte nastavenie na „nízka“, aby ste znížili citlivosť, a ak je monitor prachu a monitor pachov neustále zelený, nastavte nastavenie na „vysoká“, aby ste zvýšili citlivosť.

ČERVENÁ.....NASTAVTE na „NÍZKA“ ZELENÁ...NASTAVTE na „VYSOKÁ“

1



viac ako 3 s

(keď je prístroj vypnutý)

2



3



UPOZORNENIE

- Ak do 8 sekúnd od nastavovania citlivosti senzora nestlačíte tlačidlo Vyp., nastavenie sa automaticky uloží.
- Nastavenie citlivosti senzora sa uloží dokonca aj keď je prístroj odpojený z elektrickej siete.

SK-10

STAROSTLIVOSŤ A ÚDRŽBA



Nezabudnite vybrať zástrčku z elektrickej zásuvky.

INDIKÁTOR FILTRA

Kontrolka indikátora sa zapne asi po 720 hodinách. (30 dní×24 hodín=720)



Press 3 sec. viac ako 3 s

Upomienka na vykonanie údržby nižšie uvedených častí.
Po vykonaní údržby resetujte indikátor filtra. (Ref. SK-12)

INDEX STAROSTLIVOSTI

- Zapne sa kontrolka indikátora filtra.

Zvlhčovací filter (Ref. SK-12)

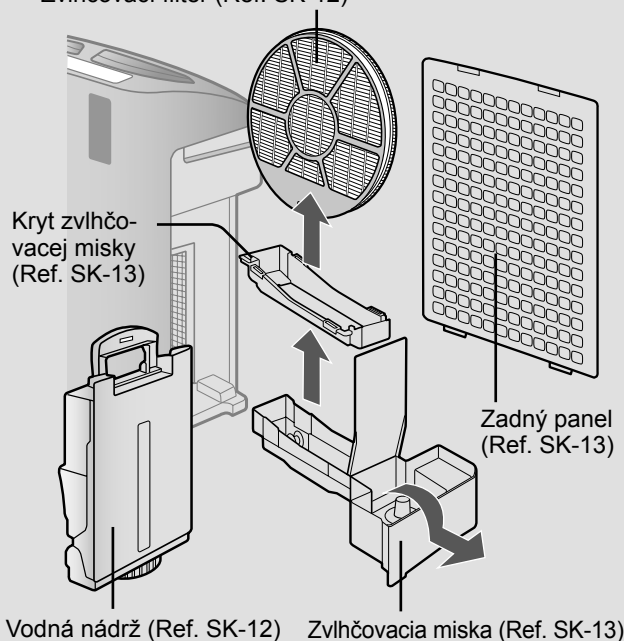

- Všimnete si neprijemný zápach z výstupu vzduchu.
- Výkon filtra sa zjavne zhoršil a/alebo zostáva zápach.

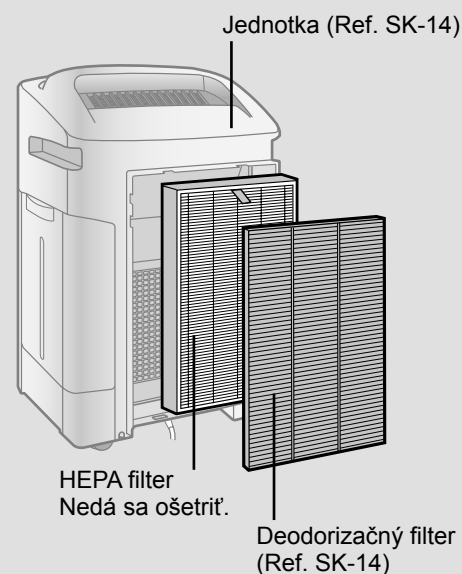

ZRUŠENIE INŠTALÁCIE ZVLHČOVANIA

Po údržbe vymeňte časti vhodným spôsobom.

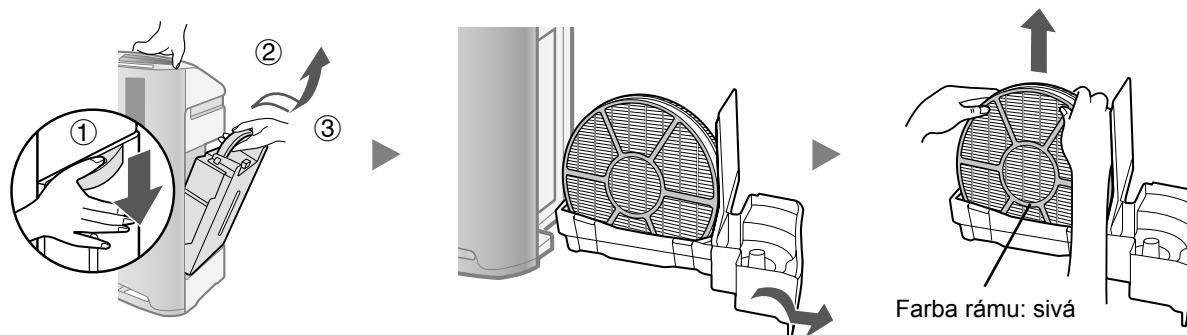

SK-11

SLOVENSKY

STAROSTLIVOSŤ A ÚDRŽBA



VODNÁ NÁDRŽ

Opláchnite vnútro misky malým množstvom vody.

UPOZORNENIE

- Netraсте vodnou nádržou tak, že budete držať rúčku na prenos.



POZNÁMKA

pre odolnú špinu...

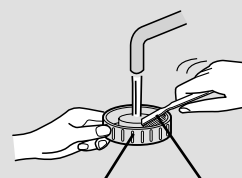
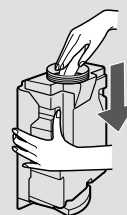

Veko nádrže Zubná kefka

Vyčistite vnútro vodnej nádrže mäkkou špongiou a veko nádrže vatovým tampónom alebo zubnou kefkou.

ZVLHČOVACÍ FILTER

Opláchnite veľkým množstvom vody.

UPOZORNENIE

- Neodstraňujte zvlhčovací filter z rámu filtra.
- Dajte si pozor, aby ste nevyliali vodu zo zvlhčovacej misky.

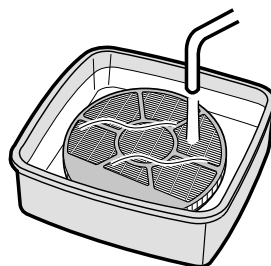

POZNÁMKA

pre odolnú špinu...

1. Ponorte do vody s roztokom na odstraňovanie vodného kameňa asi na 30 minút.

UPOZORNENIE Keď používate citrónovú šťavu, predĺžte dobu ponoru.

2. Pomocou veľkého množstva vody odstraňte roztok na odstraňovanie vodného kameňa.

Roztok na odstraňovanie vodného kameňa

- Kyselina citrónová (dostupná v niektorých drogériách)
- 100 % balená citrónová šťava bez dužiny.

<Pri použití kyseliny citrónovej>

2 ½ šálky vody

dobre pomiešajte!



3 čajové lyžičky

<Pri použití citrónovej šťavy>

3 šálky vody

dobre pomiešajte!



¼ šálky

SK-12

Nezabudnite vybrať zástrčku z elektrickej zásuvky.

ZVLHČOVACIA MISKA A KRYT

Kryt zvlhčovacej misky

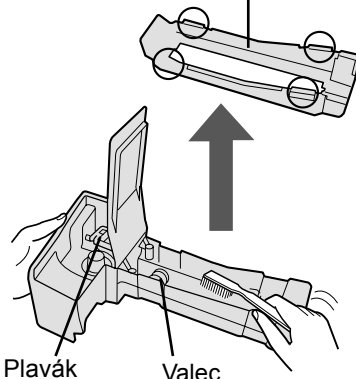

1. Odstráňte kryt zvlhčovacej misky.
2. Opláchnite vnútro zvlhčovacej misky a vyčistite kryt zvlhčovacej misky zubnou kefkou.

UPOZORNENIE

- Neodstraňujte plavák ani valec.
- Ak sa uvoľní plavák a/alebo valec. (Ref. SK-17)

POZNÁMKA pre odolnú špinu...

MISKA

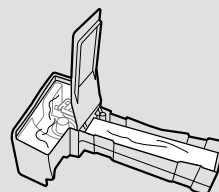

1. Naplňte misku napoly vodou.
2. Pridajte malé množstvo kuchynského čistiaceho prostriedku.
3. Nechajte pôsobiť 30 minút.
4. Pomocou čistej vody odstráňte kuchynský čistiaci prostriedok.

KRYT

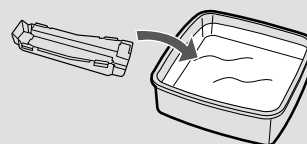

1. Ponorte do vody s malým množstvom kuchynského čistiaceho prostriedku na asi 30 minút.
2. Pomocou čistej vody odstráňte kuchynský čistiaci prostriedok. Ťažko dosiahnuteľné časti vyčistíte vatovým tampónom alebo zubnou kefkou.

UPOZORNENIE

NEPOUŽÍVAJTE čistiace prostriedky zobrazené na SK-14. Mohli by ste tak spôsobiť deformáciu, stratu lesku, prasknutie (únik vody)

ZADNÝ PANEL

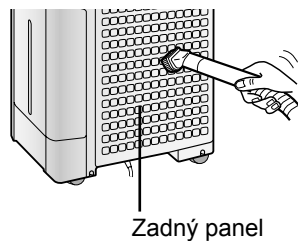

Prach odstráňte opatrne pomocou nastavca vysávača alebo podobného nástroja.

POZNÁMKA pre odolnú špinu...

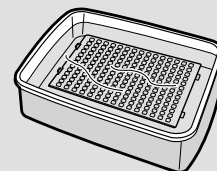

1. Ponorte do vody s kuchynským čistiacim prostriedkom na asi 10 minút.

UPOZORNENIE

1. NEDRHNITE silne zadný panel.
2. Pomocou čistej vody odstráňte kuchynský čistiaci prostriedok.
3. Filter poriadne osušte na dobre vetranom mieste.

SK-13

STAROSTLIVOSŤ A ÚDRŽBA

DEODORIZAČNÝ FILTER

**UMÝVAJTE LEN V RUKÁCH!
NESUŠTE V SUŠIČKÁCH NA ŠATY!**

1

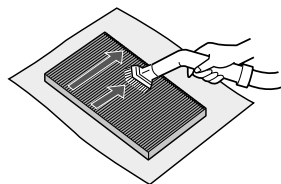

Odstráňte prach z DEODORIZAČNÉHO FILTERA.

2

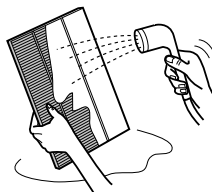

Opláchnite DEODORIZAČNÝ FILTER vodou.

UPOZORNENIE

- Pri prvom umývaní filtra môže byť voda po opláchnutí hnedá. To nemá vplyv na výkon deodorizácie.
- Filter pri umývaní neohýbajte ani neskladajte.

3

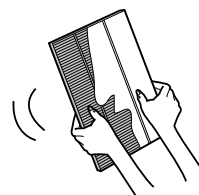

Odstráňte čo najviac vlhkosti.

4

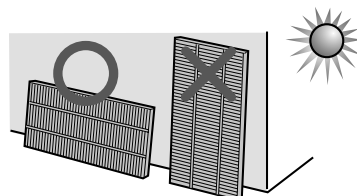

Filter dôkladne osušte na dobre vetranom mieste. Keď je to možné, osušte pachy.

(vysušenie trvá asi 6 hodín)

UPOZORNENIE

- Nesušte filter vonku, keď je tam nevhodné počasie (napr. dážď alebo nízka teplota).
- Nenechajte filter zmrznúť.
- Ak sa filter suší vo vnútri, urobte určité opatrenia, napríklad pod filter položte uteráky a pod., aby ste vodou nepoškodili podlahu.

JEDNOTKA

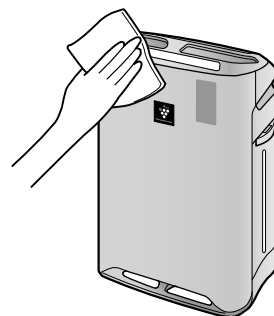

Vytrite suchou jemnou handričkou.

UPOZORNENIE

- **Nepoužívajte prchavé látky**
Benzén, riedilo, či leštiaci prášok môžu poškodiť povrch.
- **Nepoužívajte čistiace prostriedky**
Prísady čistiacich prostriedkov môžu poškodiť prístroj.

VÝMENA FILTRA

Načasovanie výmeny

Životnosť filtra sa líši v závislosti od prostredia v miestnosti, používania a umiestnenia prístroja. Ak prach alebo pachy pretrvávajú, vymeňte filter.

(Pozrite si časť „Prečítajte si túto príručku pred začatím obsluhy svojej novej čističky vzduchu“)

Nasledujúca životnosť filtra a doba výmeny sú založené na základe fajčenia 5 cigariet denne a zníženia zberného/deodorizačného výkonu o polovicu v porovnaní s novým filtrom.

Ak sa výrobok používa v podmienkach podstatne horších ako je bežné používanie v domácnosti, odporúčame meniť filter ešte častejšie.

- | | |
|-----------------------|--------------------------|
| •HEPA filter | Asi 10 rokov po otvorení |
| •Deodorizačný filter* | Asi 10 rokov po otvorení |
| •Zvlhčovací filter | Asi 10 rokov po otvorení |

* Umývateľný deodorizačný filter môžete po umytí opakovane používať (alebo ho môžete vymeniť).

Model náhradného filtra

Nákup náhradného filtra konzultujte so svojim predajcom.

MODEL ČISTIČKY VZDUCHU	MODEL NÁHRADNÉHO FILTRA		
	HEPA filter: 1 jednotka	Deodorizačný filter: 1 jednotka	Zvlhčovací filter: 1 jednotka
KC-A40EU	FZ-A41HFR	FZ-A41DFR	FZ-A61MFR
KC-A50EU	FZ-A51HFR	FZ-A51DFR	
KC-A60EU	FZ-A61HFR	FZ-A61DFR	

POZNÁMKA

Ako upomienku na ďalšiu výmenu použite štítko s dátumom.

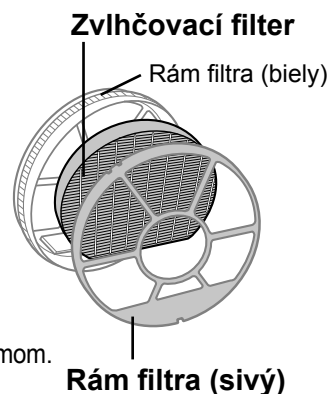

Likvidácia filtrov

Použité filtre zlikvidujte v súlade s miestnymi zákonmi a nariadeniami.

Materiály HEPA filtra:

- Filter: polypropylén
- Rám: polyester

Materiály deodorizačného filtra:

- Deodorizér: aktívne uhlie
- Filter: polyester, umelý hodváb

Materiály zvlhčovacieho filtra:

- Filter: umelý hodváb, polyester

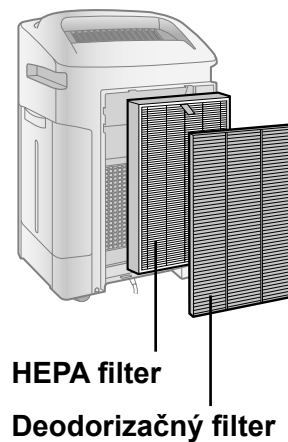

RIEŠENIE PROBLÉMOV

Pred zavolaním na servis si prosím pozrite nižšie uvedenú tabuľku Riešenie problémov, keďže problémom nemusí byť porucha prístroja.

SYMPTÓM	NÁPRAVA (nie je porucha)
Pachy a dym sa neodstraňujú.	<ul style="list-style-type: none">• Ak sa vám filtre zdajú byť veľmi špinavé, vyčistite ich alebo ich vymeňte. (Ref. SK-11, SK-12, SK-14)
Predný monitor svieti zelene, dokonca aj keď je vzduch špinavý.	<ul style="list-style-type: none">• Vzduch môže byť špinavý v čase, keď bol prístroj pripojený. Odpojte prístroj, počkajte jednu minútu, a potom ho opäť zapojte.
Predný monitor svieti oranžovo alebo červene, dokonca aj keď je vzduch čistý.	<ul style="list-style-type: none">• Ak sú otvory prachového senzora špinavé alebo upchané, ovplyvní sa tým činnosť senzora. Jemne očistite prachové senzory (Ref. SK-4).
Z prístroja je počuť klepanie alebo tikot.	<ul style="list-style-type: none">• Keď prístroj generuje ióny, môže byť z neho počuť klepot alebo tikot.
Vypúšťaný vzduch zapácha.	<ul style="list-style-type: none">• Skontrolujte, či filtre nie sú silne znečistené.• Vyčistite alebo vymeňte filtre.• Čističky vzduchu Plasmacluster emitujú stopové množstvo ozónu, ktorý môže spôsobovať zápach.
Prístroj nefunguje, keď je vo vzduchu cigaretový dym.	<ul style="list-style-type: none">• Je prístroj inštalovaný na mieste, kde je pre senzor ťažké zistiť cigaretový dym?• Sú otvory prachového senzora zablokované alebo upchané? (V takom prípade vyčistite otvory.) (Ref. SK-4)
Svieti kontrolka indikátora filtra.	<ul style="list-style-type: none">• Po výmene filtrov pripojte napájací kábel k zásuvke a stlačte tlačidlo resetovania filtra. (Ref. SK-11)
Predný monitor je vypnutý.	<ul style="list-style-type: none">• Skontrolujte, či je nastavený režim vypnutia kontroliek. Ak je to tak, stlačte tlačidlo ovládania kontroliek pre aktiváciu kontroliek indikátora. (Ref. SK-10)
Kontrolka indikátora dodávania vody nesvieti, keď je nádrž prázdna.	<ul style="list-style-type: none">• Skontrolujte polystyrénový plavák, či nie je špinavý. Vyčistite zvlhčovaciu misku. Uistite sa, či sa prístroj nachádza na rovnom povrchu.
Hladina vody v nádrži sa neznižuje, alebo sa znižuje pomaly.	<ul style="list-style-type: none">• Skontrolujte, či sú zvlhčovacia miska a vodná nádrž správne nainštalované. Skontrolujte zvlhčovací filter.• Keď je filter silne zanesený, vyčistite ho alebo ho vymeňte. (Ref. SK-14 a SK-15).
Kontrolky na prednom monitore často menia farbu.	<ul style="list-style-type: none">• Kontrolky predného monitora automaticky menia farby tak, ako sa pomocou prachového senzora a senzora pachov zisťujú nečistoty.

SYMPTÓM

NÁPRAVA (nie je porucha)

Keď je odstránený valec/plavák.

• Nainštalujte valec/plavák v nižšie uvedenom poradí.

PLAVÁK

1. Vložte plavák pod toto uško.
2. Zasuňte uško plaváka do otvoru.
3. Vložte do otvoru uško na druhej strane plaváka.

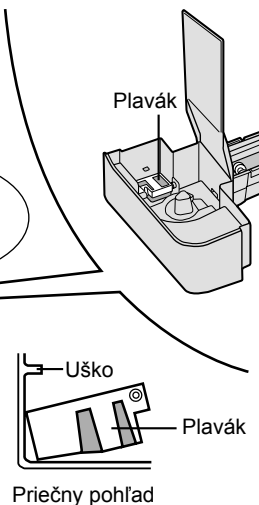

VALEC

Upevnite z bočnej strany valec v miske.

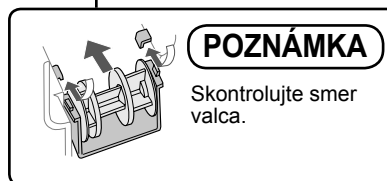
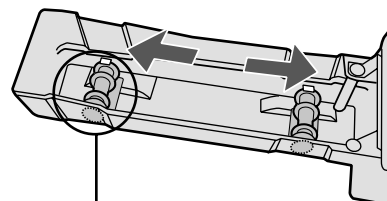

AUTOMATICKÝ REŠTART

Po poruche napájania sa po obnovení napájania prevádzka automaticky obnoví.

Môžete nastaviť automatický reštart.

• Aj keď sa počas prevádzky odpojí zástrčka alebo vyhorí poistka, ak sa obnoví napájanie, prevádzka bude pokračovať v predchádzajúcom prevádzkovom režime a s predchádzajúcimi nastaveniami.

ZAP.

(keď je prístroj vypnutý)



(súčasne po dobu viac ako 3 s)

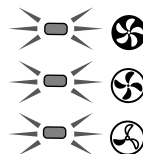

ZRUŠENIE

(keď je prístroj vypnutý)



(súčasne po dobu viac ako 3 s)

Ak kontrolka , , svieti 10 sekúnd, nastavenie a dokončilo.

RIEŠENIE PROBLÉMOV

ZOBRAZENIE CHÝB Ak sa chyba vyskytne znovu, kontaktujte servisné stredisko Sharp.

DIGITÁLNE OZNAČENIE	OZNAČENIE KONTROLKAMI	DETAILY O CHYBE	NÁPRAVA
E2	Blikanie kontrolky čistého vzduchu a kontrolky indikátora vlhkosti.	Porucha zvlhčovacieho filtra.	Skontrolujte, či sú zvlhčovací filter, zvlhčovacia miska a vodná nádrž správne nainštalované a potom opäť zapnite napájanie.
E1	Blikanie kontrolky indikátora rýchlosti ventilátora „☼“.	Porucha motora ventilátora.	Vypnite prístroj na zrušenie zobrazenia chýb, počkajte jednu minútu, a potom ho opäť zapnite.
E3	-	Porucha senzora teploty a vlhkosti.	Odpojte prístroj, počkajte jednu minútu, a potom ho opäť zapojte.
E4	-		
E5	Blikanie kontrolky indikátora čistej iónovej sprchy.	Problém na obvodovej doske.	
E6	Blikanie kontrolky čistého vzduchu.		
E7	Blikanie kontrolky indikátora rýchlosti ventilátora „☼“.		
E8	Blikanie kontrolky indikátora rýchlosti ventilátora „☼“.		

TECHNICKÉ ÚDAJE

Model	KC-A60EU			KC-A50EU			KC-A40EU			
	MAX	STRED.	NIŽŠIA	MAX	STRED.	NIŽŠIA	MAX	STRED.	NIŽŠIA	
Napájanie	220 ~ 240 V 50/60 Hz									
Nastavenie rýchlosti ventilátora	Rýchlosť ventilátora (m ³ /hodinu)									
ČISTÝ VZDU- CH	Rýchlosť ventilátora (m ³ /hodinu)	396	270	84	306	216	60	216	168	48
	Menovitý výkon (W)	60	22	5,3	42	18	4,3	25	15	4
	Úroveň hluku (dBA)	49	40	19	49	41	16	46	40	16
ČISTÝ VZDU- CH A ZVLH- ČENIE	Rýchlosť ventilátora (m ³ /hodinu)	366	270	120	288	216	90	180	144	60
	Menovitý výkon (W)	44	24	9	36	20	7,4	19	13	6,8
	Úroveň hluku (dBA)	47	40	24	47	41	23	42	35	20
Zvlhčenie (ml/hodinu)*1	730	600	300	600	500	250	450	400	200	
Odporúčaná veľkosť miestnosti (m ²)*2	~48									
Odporúčaná veľkosť miestnosti pre veľmi husté ióny Plasmacluster (m ²)*3	~35									
Kapacita vodnej nádrže (l)	4,0									
Senzory	Prach/pach/teplota a vlhkosť									
Typ filtra	HEPA s mikrobiálnou kontrolou *4									
Deodorizácia	Umyvateľná deodorizácia									
Dĺžka kábla (m)	2,0									
Rozmery (mm)	416 (Š) x 295 (H) x 643 (V)			399 (Š) x 273 (H) x 603 (V)			382 (Š) x 242 (H) x 570 (V)			
Hmotnosť (kg)	11,0			9,2			8,1			

*1 • Účinnosť zvlhčovania sa mení podľa vnútornej a vonkajšej teploty a vlhkosti.

Účinnosť zvlhčovania sa zvyšuje so zvyšovaním teploty alebo znižovaním vlhkosti.
Účinnosť zvlhčovania sa znižuje so znižovaním teploty alebo zvyšovaním vlhkosti.

• Podmienky merania: 20 °C, 30 % vlhkosť (JEM1426)

*2 • Odporúčaná veľkosť miestnosti je vhodná na prevádzku prístroja s maximálnou rýchlosťou ventilátora.

*3 • Odporúčaná veľkosť miestnosti označuje priestor, v ktorom sa môže do 30 minút odstrániť určité množstvo prachových častíc.

*4 • Veľkosť miestnosti, v ktorej strede sa dá na kubický centimeter namerat' 7000 iónov (vo výške približne 1,2 metra od zeme), keď je výrobok umiestnený vedľa steny a beží so stredným výkonom.

*4 • Filter odstraňuje viac ako 99,97 % prachových častíc s veľkosťou 0,3-mikrónu. (JEM1467)

Spotreba energie v pohotovostnom režime

Aby mohli byť počas toho, ako je napájací kábel zapojený do elektrickej zásuvky, obsluhované elektrické obvody, spotrebuje tento výrobok asi 0,9 W energie v pohotovostnom režime.
Keď prístroj nepoužívate, odpojte pre šetrenie energie napájací kábel.



Upozornenie:

Váš produkt je označený týmto symbolom.

Znamená, že použité elektrické a elektronické zariadenia sa nemôžu vhadzovať do domového odpadu. Musia sa vrátiť v súlade so systémom oddeleného zberu.

A. Informácie o likvidácii pre používateľov (súkromné domácnosti)

1. V Európskej únii

Upozornenie: Pri likvidácii nevhadzujte toto zariadenie do bežného domového odpadu! Použité elektrické a elektronické zariadenia sa musia zbierať oddelene a v súlade s legislatívou, ktorá nariaďuje správne zaobchádzanie, opätovné využitie a recykláciu použitých elektrických a elektronických zariadení.

Po zavedení smernice v členských štátoch EÚ môžu súkromné domácnosti vracať svoje použité elektrické a elektronické zariadenia zadarmo v zberných miestach na to určených*.

V niektorých krajinách* môžete staré spotrebiče zdarma vrátiť aj u predajcu, keď si kúpite porovnateľné nové zariadenie.

*) O ďalších podrobnostiach sa informujte na vašom obecnom úrade.

Ak vaše použité elektrické a elektronické zariadenia obsahujú batérie alebo akumulátory, mali by byť vopred vybraté a likvidované oddelene podľa miestne platných nariadení.

Riadnou likvidáciou prispějete k náležitému zberu, spracovaniu, opätovnému využitiu a recyklácii odpadových zariadení, čím sa zabraňuje možným škodlivým vplyvom na životné prostredie a zdravie v dôsledku nevhodnej likvidácie.

2. V iných krajinách mimo EÚ

Ak chcete tento výrobok zlikvidovať, informujte sa prosím u vašej obecnej správy na správny postup pri likvidácii tohto zariadenia.

Pre Švajčiarsko: použité elektrické a elektronické zariadenia môžete zadarmo vrátiť obchodníkovi, i keď nekupujete nový produkt. Zoznam ďalších zberných miest nájdete na internetových stránkach www.swico.ch alebo www.sens.ch.

B. Informácie o likvidácii pre podnikateľov

1. V Európskej únii

Ak ste tento produkt používali na podnikateľské účely a teraz ho chcete zlikvidovať:

Obráťte sa na svojho predajcu produktov SHARP, ktorý vás informuje o vrátení produktu. Možno budete musieť niesť náklady za vrátenie a recykláciu. Malé produkty (v malom množstve) môžu byť možno odovzdané vo vašom miestnom zbernom mieste.

Pre Španielsko: ohľadom vrátenia vašich použitých výrobkov sa informujte na zavedený systém zberu u svojej obecnej správy.

2. V iných krajinách mimo EÚ

Ak chcete tento výrobok zlikvidovať, informujte sa prosím u vašej obecnej správy na správny postup pri likvidácii tohto zariadenia.

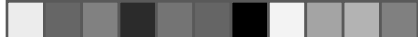

Kérjük, olvassa el ezt az útmutatót, mielőtt használatba venné új Légtisztítóját.

A légtisztító a szoba levegőjét szívja be beömlő nyílásain keresztül, a levegő áthalad a készülékben található Előszűrőn, a Mosható szagtalanító szűrőn és a HEPA szűrőn, majd távozik a kiömlő nyíláson keresztül. A HEPA szűrő képes a szűrőn áthaladó, 0,3 mikronnyi porrészecskék 99,97%-nak kiszűrésére és a szagok elnyelésében is közreműködik.

A Mosható szagtalanító szűrő fokozatosan elnyeli a szagokat, ahogy azok áthaladnak a szűrőn.

A szűrők által elnyelt szagok egy része idővel lebomlik, kellemetlen illatot eredményezve. A felhasználási környezettől függően, különösen ha a készüléket extrém körülmények között használják (a normál háztartási használatnál lényegesen komolyabb igénybevétel), ez a szag a vártnál rövidebb idő alatt erőssé válhat. Ha a szag nem múlik el, cserélje ki a szűrőket.

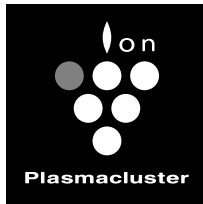

High-Density 7000*

* Ez a technológiai jelzőszám 1 cm³ térfogatú levegőbe kibocsátott ionok körülbelüli számát jelöli. Az értéket egy „nagy sűrűségű plasmacluster 7000” készülékkel ellátott, megfelelő alapterületű szoba közepén mérték (a padlótól 1,2 m magasságban) közepes légáramlás fokozattal párasítás & légtisztítás módban vagy légtisztítás módban, a nagy sűrűségű plasmacluster ionokat kibocsátó párasító/ légtisztító, vagy légtisztító készüléket a fal közelében helyezték el. Ez a készülék rendelkezik a jelzett kapacitással.

MEGJEGYZÉS

- A légtisztító kiszűri a levegőben lebegő port és megszünteti a kellemetlen szagokat, de nem távolítja el az ártalmas gázokat (pl. a cigaretta füstben lévő szén-monoxidot). Ha a szag forrása nem szűnik meg, a légtisztító nem képes teljesen megszüntetni a kellemetlen szagot.

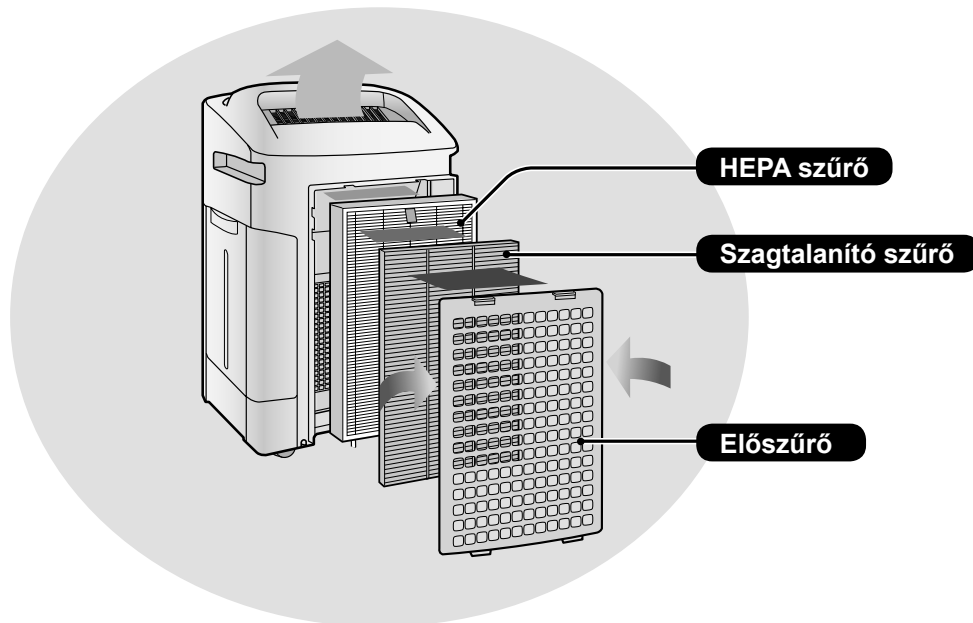

(A közös illusztrációkon a “KC-A60EU” modell látható.)

JELLEMZŐK

A levegő kezelő technológiák egyedülálló kombinációja

Hármas szűrő rendszer + Plasmacluster + Párásítás

KISZŪRI A PORT*

A mosható előszűrő csapdába ejti a port, és más nagyobb méretű, levegőben szálló részecskéket.

SZAGTALANÍT

A mosható szagtalanító szűrő magába szívja a legtöbb, háztartásban kialakuló kellemetlen szagot.

CSÖKKENTI A POLLEN & PENÉSZSPÓRÁK SZINTJÉT*

A HEPA szűrő az apró, 0,3 mikronnyi részecskék 99,97%-át kiszűri.

FRISSÍTŐ ÜZEMMÓD

A Plasmacluster egység a természethez hasonló módon pozitív és negatív ionok kibocsátásával tisztítja meg a levegőt.

PÁRÁSÍT

Feltöltésenként akár 10 órát is képes működni.**

*Ahogy a levegő áthalad a szűrőrendszeren.

**Szoba mérete:

48 m²-ig (KC-A60EU)

38 m²-ig (KC-A50EU)

26 m²-ig (KC-A40EU)

Az érzékelő rendszer folyamatosan figyeli a levegő minőségét, és automatikusan beállítja a megfelelő üzemmódot az érzékelt levegőtisztaság és páratartalom alapján.

TARTALOMJEGYZÉK

FONTOS BIZTONSÁGI ELŐÍRÁSOK ..HU-2

- FIGYELMEZTETÉS
- HASZNÁLATRA VONATKOZÓ FIGYELMEZTETÉSEK
- TELEPÍTÉSI ÚTMUTATÓ
- SZŪRŐ KEZELÉSE

AZ ALKATRÉSZEK ELNEVEZÉSEIHU-4

- KÉSZÜLÉK ELEJE/HÁTOLDALA
- A KÉSZÜLÉK KIJELEZŐJE
- SZEMLELTETŐ ÁBRA

ÜZEMBE HELYEZÉSHU-6

- A SZŪRŐK BEHELYEZÉSE
- A VÍZTARTÁLY ÚJRATÖLTÉSE

MŰKÖDTETÉSHU-8

- LÉGTISZTÍTÁS & PÁRÁSÍTÁS
- LÉGTISZTÍTÁS
- TISZTÍTÁS ION ZUHANNYAL MÓD
- VENTILÁTOR SEBESSÉGE
- PLASMACLUSTER ION KI/BEKAPCSOLÁS

HASZNOS FUNKCIÓKHU-10

- FÉNYERŐ SZABÁLYOZÓ
- GYERMEKZÁR
- HANGJELZÉS BEÁLLÍTÁSA
- AZ ÉRZÉKELŐ ÉRZÉKENYSÉGÉNEK SZABÁLYOZÁSA

TISZTÍTÁS ÉS KARBANTARTÁSHU-11

- SZŪRŐ KIJELEZŐ
- KARBANTARTÁSI ÚTMUTATÓ
- PÁRÁSÍTÓ SZÉTSZERELÉSE
- VÍZTARTÁLY
- PÁRÁSÍTÓ SZŪRŐ
- PÁRÁSÍTÓ TÁLCA ÉS FEDÉL
- HÁT LAP
- SZAGTALANÍTÓ SZŪRŐ
- KÉSZÜLÉK
- SZŪRŐ CSERE

HIBAKERESÉSI SEGÉDLETHU-16

MŰSZAKI JELLEMZŐKHU-19

Köszönjük, hogy megvásárolta ezt a SHARP légtisztítót! Kérjük, olvassa el figyelmesen ezt az útmutatót, mielőtt használná a légtisztító készüléket. A használati útmutatót elolvasás után tegye könnyen elérhető helyre az esetleges későbbi használat érdekében!

FONTOS BIZTONSÁGI ELŐÍRÁSOK

Elektromos készülékek használatakor be kell tartani egyes alapvető biztonsági előírásokat, beleértve az alábbiakat is:

FIGYELMEZTETÉS - Elektromos áramütés, tűz vagy más személyi sérülés elkerülése érdekében:

- A készülék használata előtt olvassa el a teljes használati útmutatót.
- Kizárólag 220~240 voltos tápcsatlakozót használjon.
- **Ne használja a készüléket, amennyiben a tápkábel vagy a tápcsatlakozó sérült, illetve amennyiben a tápcsatlakozó lötyög a fali csatlakozóban!**
- Rendszeresen távolítsa el a port a tápcsatlakozóról!
- **Ne dugja be az ujját vagy bármiféle más tárgyat a készülék levegő beömlő, illetve levegő kiömlő nyílásaiba!**
- **A tápcsatlakozó kihúzása során mindig a tápcsatlakozót fogja meg! Sose próbálja a csatlakozót a kábelnél fogva kihúzni!**
Ellenkező esetben fennáll a rövidzárlatból eredő áramütés és/vagy tűz veszélye.
- Ügyeljen a tápvezeték épségére! A sérült tápvezeték áramütést, túlmelegedést vagy tüzet okozhat.
- **Sose húzza ki a tápcsatlakozót nedves kézzel a csatlakozóból!**
- **Ne használja a készüléket gázkészülékek vagy tűzhelyek közelében!**
- A víztartály feltöltésekor, a készülék tisztításakor, vagy amikor nem használja a készüléket, mindig győződjön meg róla, hogy kihúzta a készülék tápcsatlakozóját. Ellenkező esetben fennáll az áramütés és/vagy a rövidzárlatból eredő tűz veszélye.
- **Amennyiben a tápkábel sérült, a kockázatok kiküszöbölése érdekében cseréltesse ki azt a gyártóval, a gyártó megbízottjával, a Sharp hivatalos márkaszervizével, vagy megfelelő képesítéssel rendelkező szakemberrel!**
- Kizárólag hivatalos Sharp Márkaszerviz végezheti el a légtisztító szervizelését. Bármilyen hiba, beállítási vagy javítási munka ügyében forduljon a legközelebbi márkaszervizhez.
- **NE használja a készüléket, amikor rovarirtót fúj a levegőbe vagy olyan helységeken, ahol olajszármazékok, füstölő vagy cigaretta szikrája, illetve vegyszerek gőze kerül a levegőbe! Ne használja olyan helységben sem, ahol a készüléket nedvesség érheti (pl.: fürdőszobában)!**
- Legyen körültekintő, amikor a készüléket tisztítja. Az erős maró hatású tisztítószer károsíthatják a készülék külsejét.
- A készülék szállítása előtt távolítsa el a víztartályt és a párástó tálcát. A készüléket a két oldalán lévő fogantyúknál fogva tartsa.
- Ne igya meg a párástó tálcában vagy a víztartályban lévő vizet!
- Naponta cserélje ki a víztartályban lévő vizet friss csapvízre és rendszeresen tisztítsa meg a víztartályt és a párástó tálcát! (Lásd a HU-12 és a HU-13 oldalakat). Ha nem használja a készüléket, távolítsa el a vizet a víztartályból és a párástó tálcából. Ha állni hagyja a vizet a víztartályban és/vagy a párástó tálcában, az penész, baktériumok és rossz szagok kialakulásához vezethet. Ritkán előforduló esetekben ezek a baktériumok ártalmas fizikai hatásokat okozhatnak.
- A készüléket nem úgy tervezték, hogy azt fizikai, érzékelési vagy mentális képességeiben korlátozott személyek (beleértve gyerekek), vagy kezelési ismeret és tapasztalat nélküli személyek használják, kivéve, ha a biztonságukért felelős személytől a készülék használatára vonatkozó tájékoztatást megkapták vagy tevékenységüket egy ilyen személy felügyeli.
Gyerekek felügyelet nélkül ne tartózkodjanak a készülék közelében! Győződjön meg róla, hogy nem játszanak a berendezéssel.

MEGJEGYZÉS - Rádió vagy TV okozta interferencia

Ha a légtisztító interferenciát okoz a rádiós vagy a televíziós vételben, próbálja meg elkerülni az interferenciát az alábbi lépések valamelyikével:

- Változtassa meg a vételi antenna helyét vagy pozícióját.
- Növelje meg a légtisztító berendezés és a rádió/TV közötti távolságot.
- Csatlakoztassa a rádió vagy TV készüléket a légtisztító berendezésétől eltérő, másik áramkörön lévő tápcsatlakozóba.
- Kérjen tanácsot, illetve segítséget a kereskedőtől vagy egy szakképzett rádió/TV szerelőtől.

HU-2

HASZNÁLATRA VONATKOZÓ FIGYELMEZTETÉSEK

- Ne takarja le a levegő bemeneti és/vagy kimeneti nyílásokat!
- Ne használja a készüléket forró tárgyak (pl. sütő vagy hőszugárzó) közelében vagy tetején! Ne használja továbbá olyan helyen sem, ahol gőz érheti a készüléket!
- Mindig függőleges helyzetbe állítva használja a készüléket!
- **A készülék mozgatasakor a két oldalán lévő fogantyúknál fogva tartsa azt. Működés közben ne mozgassa a készüléket!**
- Görgetés közben ne változtassa meg a készülék irányát.
- Tatami szőnyegen, sérülékeny padlókon, egyenetlen felületeken vagy vastag szőnyegen történő mozgatáshoz a görgőkön való tolás helyett inkább emelje fel a készüléket.
- Görgőkön történő mozgatáskor vízszintes irányba mozgassa a készüléket.
- Kapcsolja ki a készüléket és mozgatás előtt távolítsa el belőle a víztartályt. Vigyázzon, nehogy becsipje az ujjait.
- **Ne működtesse a készüléket a szűrők, a víztartály és a párasító szűrő megfelelő telepítése nélkül.**
- **Ne mossa ki, és használja fel újra a HEPA szűrőt!**
A mosás nem javítja a szűrő hatásfokát, ráadásul a kimosott szűrő áramutést és meghibásodást eredményezhet.
- **A készülék külsejét kizárólag puha ruhával tisztítsa.**
Ne használjon illékony folyadékokat és/vagy tisztítószerkeket!
A készülék külseje károsodhat, megrepedhet.
Az érzékelők működésében is rendellenességek jelentkezhetnek.
- **A szükséges karbantartás (vízkötelenítés) gyakorisága függ a használt víz keménységétől, illetve tisztaságának fokától. Minél keményebb a víz, annál gyakrabban van szükség vízkötelenítésre.**
- **A készüléket ne érje víz!**

TELEPÍTÉSI ÚTMUTATÓ

- **Elektromos hullámokat használó berendezésektől (pl.: televízió, rádió) legalább 2 m távolságra helyezze el a készüléket, az interferencia elkerülése érdekében.**
- **Kerülje az olyan elhelyezést, ahol az érzékelőt közvetlenül légáramlat, huzat éri.**
Ellenkező esetben a készülék működésében rendellenességek jelentkezhetnek.
- **Kerülje az olyan elhelyezést, ahol bútorok, textilek vagy más tárgyak érintkeznek a készülék nyílásaival vagy gátolják a levegő ki és/vagy beáramlást.**
- **Ne használja a készüléket olyan helyen, ahol az pára lecsapódásnak vagy drasztikus hőmérséklet ingadozásnak van kitéve! A megfelelő körülmények akkor állnak fenn, ha a szoba hőmérséklete 5 és 35 °C közötti.**
- **Stabil felületen helyezze el, ahol a légkeringés megfelelő.**
Ha vastag szőnyeggel borított felületen helyezi el a készüléket, az egység kis mértékben vibrálhat. Helyezze a készüléket sík felületre a víztartályból és/vagy a párasító tálcáról történő vízszivárgás megelőzése érdekében.
- **Ne használja a készüléket olyan helyen, ahol zsír- vagy olajrészecskék kerülnek a levegőbe.**
Hatásukra a készülék külseje megsérülhet vagy az érzékelő meghibásodhat.
- **A megfelelő légáramlás érdekében helyezze a készüléket legalább kb. 30 cm távolságra a faltól.**
Idővel közvetlenül a levegő kiömlő nyílás mögött található falfelület bepiszkolódhat. Ha hosszabb ideig azonos helyen használja a készüléket, rendszeresen tisztítsa meg a falat és védje meg a szennyeződésektől egy PVC fólia felhelyezésével.

SZŪRŐ KEZELÉSE

- A szűrők helyes kezelése és karbantartása érdekében kövesse az útmutató utasításait.

AZ ALKATRÉSZEK ELNEVEZÉSEI

KÉSZÜLÉK ELEJE/HÁTOLDALA

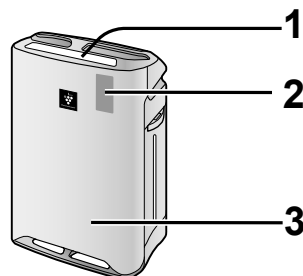

1	A készülék kijelzője (ld. HU-5)
2	Elülső kijelző
3	Alapkészülék

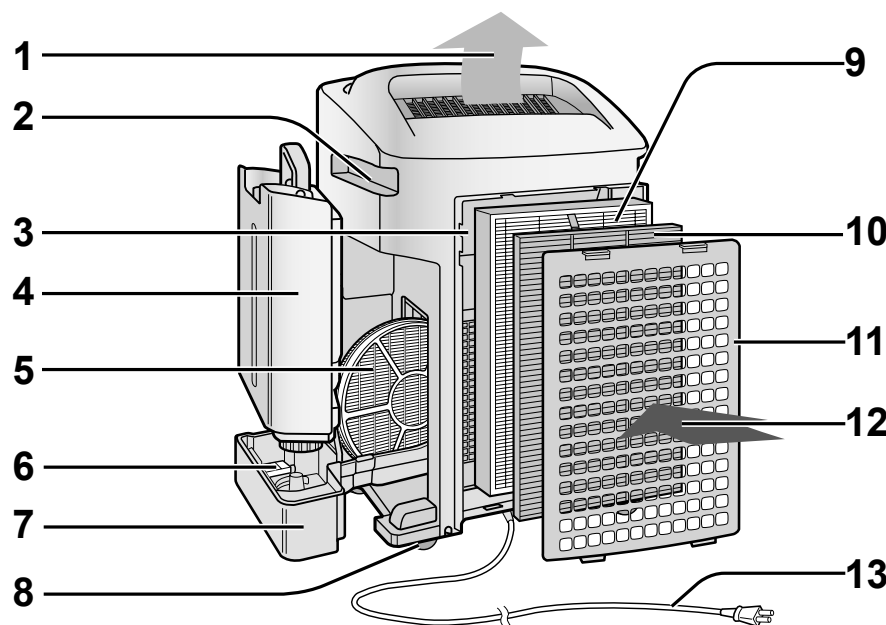

(A tápcsatlakozó formája országonként eltérő lehet.)

1	Levegő kiömlő nyílás	6	Úszó
2	Fogantyú (2 helyen)	7	Párásító tálca
3	Érzékelő (belső) •Por érzékelő •Hőmérséklet / Páratartalom érzékelő •Szag érzékelő (CSAK KC-A60EU•KC-A50EU)	8	Görgők (4 helyen)
4	Víztartály	9	HEPA szűrő (fehér)
5	Párásító szűrő	10	Szagtelenítő szűrő (fekete)
		11	Hátsó panel (Előszűrő)
		12	Levegő beömlő nyílás
		13	Tápkábel / Tápcsatlakozó

TARTOZÉK

- Használati útmutató
- Talpkorong  x4

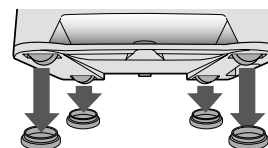

HU-4

A KÉSZÜLÉK KIJELZŐJE

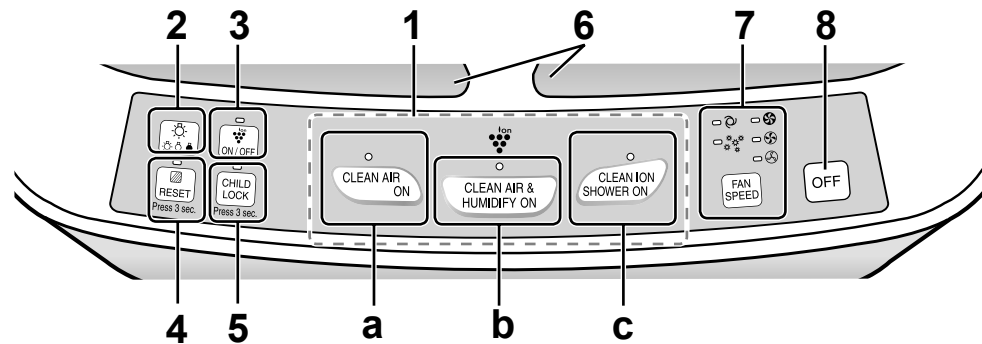

1	BEKAPCSOLÁS gomb	
a	LÉGTISZTÍTÁS MÓD gomb / KIJELZŐ (zöld)	
b	LÉGTISZTÍTÁS & PÁRÁSÍTÁS MÓD gomb / KIJELZŐ (zöld)	
c	IONOS TISZTÍTÁSI MÓD gomb / KIJELZŐ (zöld)	
2	FÉNYERŐ SZABÁLYOZÓ gomb	5 GYERMEKZÁR gomb / KIJELZŐ (zöld)
3	Plasmacluster Ion KI- / Bekapcsoló gomb / KIJELZŐ (zöld)	6 Plasmacluster jel
4	SZŰRŐ NULLÁZÓ gomb/ KIJELZŐ (piros)	7 VENTILÁTOR SEBESSÉG gomb / KIJELZŐ (zöld)
		8 KIKAPCSOLÁS gomb

MAGYAR

SZEMLÉLTETŐ ÁBRA

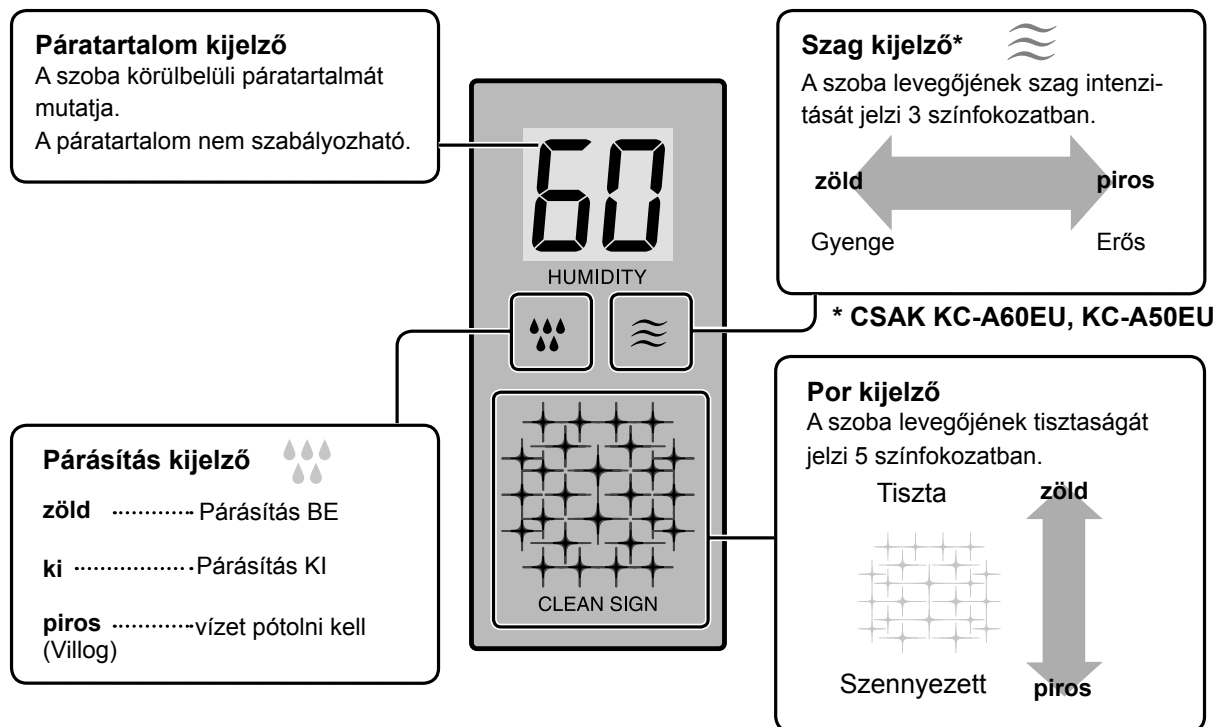

HU-5

ÜZEMBE HELYEZÉS



Győződjön meg róla, hogy kihúzta a tápcsatlakozót a fali aljzatból.

A SZŰRŐK BEHELYEZÉSE

1

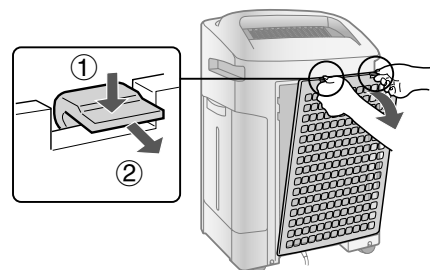

Távolítsa el a hátlapot.

2

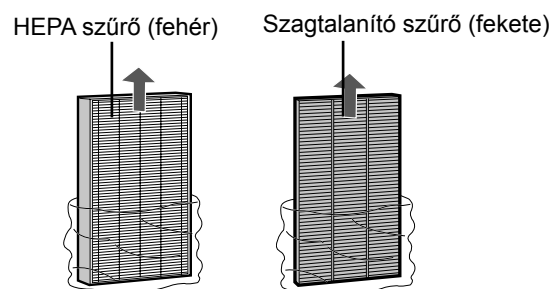

Vegye ki a szűrőket a nejlonzacskóból.

3

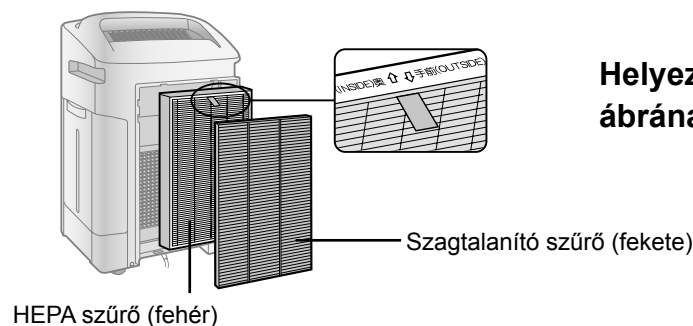

Helyezze be a szűrőket az ábrának megfelelő sorrendben.

4

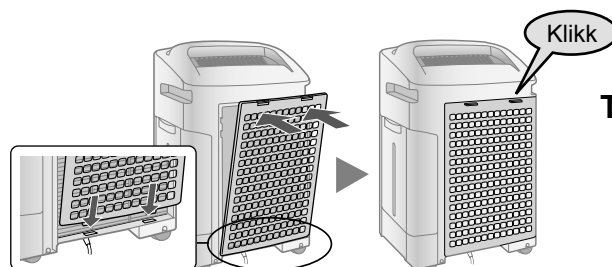

Tegye vissza a hátlapot.

5

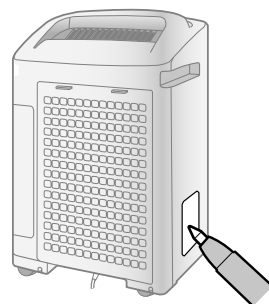

Írja fel a használatba vétel napját a dátum címkére.

HU-6

A VÍZTARTÁLY ÚJRATÖLTÉSE

A Légtisztítás & Párásítás mód vagy a Légtisztítás ION zuhannyal mód használata esetén.

1

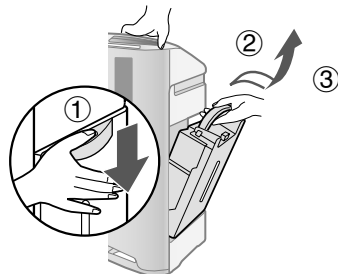

Távolítsa el a víztartályt.

2

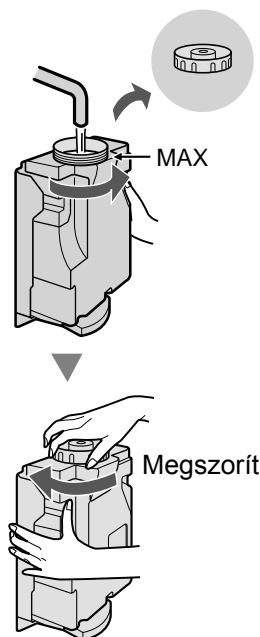

Töltse fel a víztartályt csapvízzel.

FIGYELMEZTETÉS

- Ellenőrizze, hogy nem szivárog-e a víz.
- Törölje le a kifolyt vizet a víztartály külsejéről.
- A víztartályt szállításkor tartsa két kézzel, úgy, hogy a tartály nyílása felfelé néz.

3

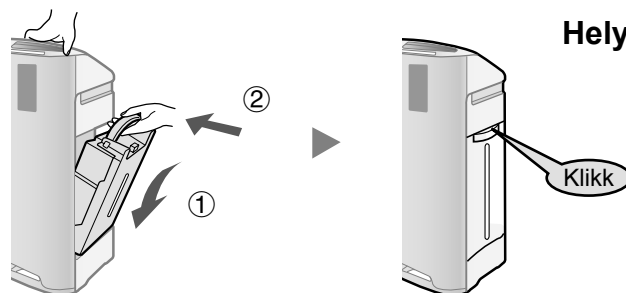

Helyezze vissza a víztartályt.

FIGYELMEZTETÉS

- Ne érje víz a készüléket! Ellenkező esetben fennáll a rövidzárlat és/vagy áramütés veszélye.
- Ne használjon forró vizet (40 °C), vegyszereket, illatosító anyagokat, szennyezett vizet vagy más, káros hatású anyagot, mivel ezek a készülék elváltozását és/vagy hibás működését okozhatják.
- Csak friss csapvizet használjon! Más vízforrás használatával nő a penészgombák, gombák és/vagy baktériumok elszaporodásának lehetősége.

MAGYAR

MŰKÖDTETÉS

LÉGTISZTÍTÁS & PÁRÁSÍTÁS

A levegő gyors megtisztításához, párásításához és a kellemetlen szagok közömbösítéséhez használható.

INDÍTÁS

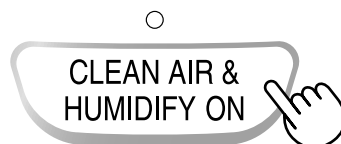

- Válassza ki a kívánt ventilátor sebességet. (ld. HU-9)
- Ha a tápcsatlakozót nem húzták ki, a készülék a korábban használt üzemmódban indul el.

MEGJEGYZÉS

- Töltse fel a víztartályt. (ld. HU-7)
- Ha a víztartály kiürül, a készülék "LÉGTISZTÍTÁS MÓDBAN" fog üzemelni és a ❄️ jelzés villogni kezd (piros fény).

LEÁLLÍTÁS



Az automatikus párásítás módról

A hőmérséklet/páratartalom érzékelők automatikusan érzékelik és szabályozzák a páratartalmat a szoba hőmérsékletében bekövetkező változásoknak megfelelően. A szoba méretétől és páratartalmától függően a páratartalom nem érheti el az 55~65 %-os szintet. Ilyen esetekben a LÉGTISZTÍTÁS & PÁRÁSÍTÁS/MAXIMÁLIS MÓD használata javasolt.

Hőmérséklet	Páratartalom
~18 °C	65 %
18 °C~24 °C	60 %
24 °C~	55 %

LÉGTISZTÍTÁS

Akkor használja, ha nincs szükség párásításra.

INDÍTÁS

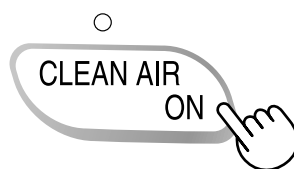

- Válassza ki a kívánt ventilátor sebességet. (ld. HU-9)
- Ha a tápcsatlakozót nem húzták ki, a készülék a korábban használt üzemmódban indul el.

LEÁLLÍTÁS



TISZTÍTÁS ION ZUHANNYAL MÓD

Nagy sűrűségű Plasmacluster ionokat és erős légáramot bocsát ki a készülék 60 percen keresztül.

INDÍTÁS

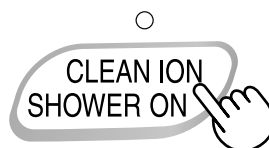

MEGJEGYZÉS

- Ha a "Plasmacluster Ion  " mód KI van kapcsolva, a készülék nem bocsát ki Plasmacluster ionokat.
- A művelet befejeztével a készülék visszatér a korábbi üzemmóddhoz. Működés közben lehetséges erről a módról egy másikra váltani. Ugyanakkor a TISZTÍTÁS ION ZUHANNYAL mód nem működik a működési mód megváltoztatása után.

VENTILÁTOR SEBESSÉG

Válassza ki a kívánt ventilátor sebességet.

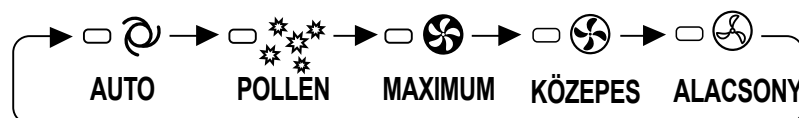

MEGJEGYZÉS

AUTO 

A ventilátor sebessége automatikusan változik (MAGAS és ALACSONY mód között) a levegő tisztaságától függően. Az érzékelők érzékelik a szennyező anyagokat a hatékony légtisztítás érdekében.

POLLEN 

A készülék magas szinten üzemel 10 percig, majd váltakozva KÖZEPES és MAGAS szinten.

10 perc: Magas ventilátor szint
20 perc: Közepes ventilátor szint
20 perc: Magas ventilátor szint

PLASMACLUSTER ION KI/BEKAPCSOLÁS

Ha a Plasmacluster funkció BE van kapcsolva, a kijelző fénye és a Plasmacluster kijelző fénye is világít.

BE

KI

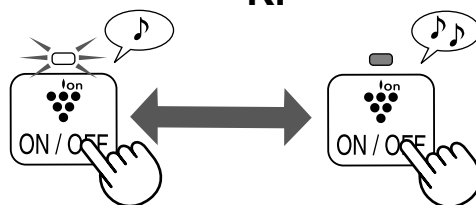

HU-9

HASZNOS FUNKCIÓK

FÉNYERŐ SZABÁLYOZÓ

A funkció segítségével kiválaszthatja a kívánt fényerőt.

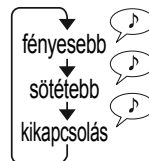
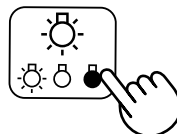

GYERMEKZÁR

A készülék kijelzőjének működtetése zárolható. A feloldás módja megegyezik a zárolással.

BEKAPCSOLÁS

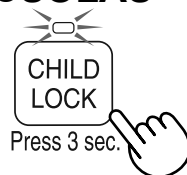

legalább 3 mp.

TÖRLÉS



legalább 3 mp.

HANGJELZÉS BEÁLLÍTÁSA

Beállítható, hogy a készülék hangjelzést adjon, ha kiürül a víztartály.

BEKAPCSOLÁS

(Kikapcsolt készülékkel)

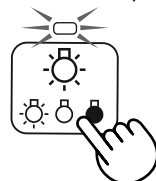

legalább 3 mp.

TÖRLÉS

(Kikapcsolt készülékkel)

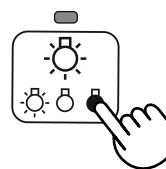

legalább 3 mp.

AZ ÉRZÉKELŐ ÉRZÉKENYSÉGÉNEK SZABÁLYOZÁSA

Állítsa "alacsony" (low) fokozatra az érzékenység csökkentéséhez, ha a POR KIJELZŐ és a SZAG KIJELZŐ folyamatosan pirosan világít, illetve állítsa "magas" (high) fokozatra az érzékenység növeléséhez, ha a POR KIJELZŐ és a SZAG KIJELZŐ folyamatosan zölden világít.

PIROS.....BEÁLLÍTÁS: "ALACSONY"

ZÖLD...BEÁLLÍTÁS: "MAGAS"

1



legalább 3 mp.

(Kikapcsolt készülékkel)

2



3



FIGYELMEZTETÉS

- Ha az érzékelő érzékenységének 8 másodperces beállításakor nem nyomják meg a Kikapcsolás gombot, a beállítást automatikusan elmenti a készülék.
- Az érzékelő érzékenységének beállítását akár kihúzott állapotban is elmenti a készülék.

TISZTÍTÁS ÉS KARBANTARTÁS



Győződjön meg róla, hogy kihúzta a tápcsatlakozót a fali aljzatból.

SZŰRŐ KIJELEZŐ

A kijelző fénye felgyullad kb. 720 óra után. (30nap×24óra=720)



Press 3 sec.

legalább 3 mp.

A kijelző az alábbi alkatrészek karbantartására emlékeztet.
A karbantartás elvégzése után, nullázza le a szűrő kijelzőjét (ld. HU-12).

KARBANTARTÁSI ÚTMUTATÓ

- Szűrő kijelző fénye bekapcsol.

Párásító szűrő (Ld. HU-12)

Párásító tálca tető (ld. HU-13)

Víztartály (ld. HU-12)

Párásító tálca (ld. HU-13)

Hátsó panel (ld. HU-13)

- Kellemetlen szag érezhető a levegő kiömlő nyílásból.
- A szűrő teljesítménye érezhetően csökken és / vagy a kellemetlen szag nem múlik el.

Készülék (ld. HU-14)

HEPA szűrő
Nem karbantart-
ható.

Szagtalanító szűrő
(ld. HU-14)

MAGYAR

PÁRÁSÍTÓ SZÉTSZERELÉSE

Karbantartás után megfelelően helyezze vissza az alkatrészeket!

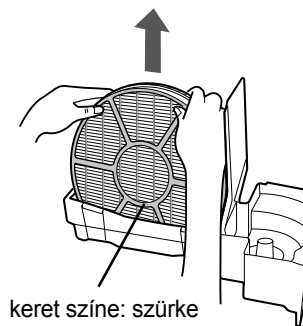
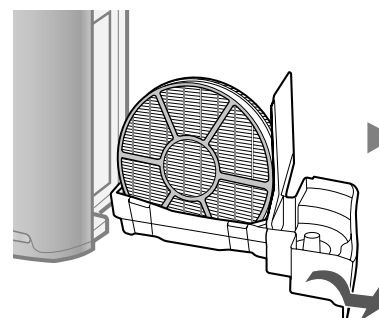
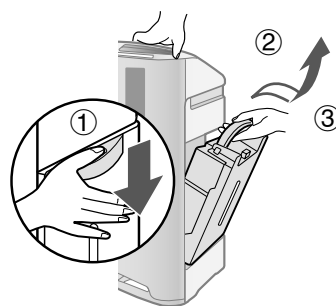

keret színe: szürke

HU-11

TISZTÍTÁS ÉS KARBANTARTÁS



VÍZTARTÁLY

Kis mennyiségű vízzel öblítse ki a belsejét.

FIGYELMEZTETÉS

- Ne rázza a víztartályt a hordozó föléknél fogva.



MEGJEGYZÉS

makacs szennyeződésekhez...

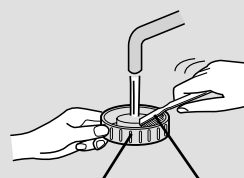
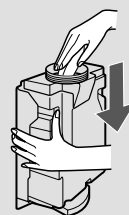

Tartály sapka Fogkefe

Tisztítsa meg a víztartály belsejét egy puha szivaccsal, a tartály kupakját egy pamut végű tisztítópálcikával vagy fogkefével.

PÁRÁSÍTÓ SZŰRŐ

Bő vízzel öblítse ki.

FIGYELMEZTETÉS

- Ne vegye ki a párasító szűrőt a szűrő keretből.
- Vigyázzon, nehogy kiöntse a vizet a párasító tálcából.

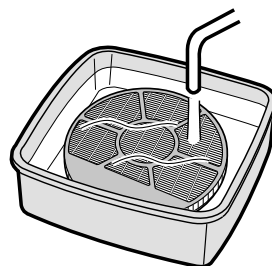

MEGJEGYZÉS

makacs szennyeződésekhez...

1. > Áztassa a szűrőt kb. 30 percig vízkőoldós vízben.

FIGYELMEZTETÉS Citromlé használata esetén áztassa tovább.

2. Bő vízzel öblítse le a vízkőoldós vizet.

Vízkőoldó

- Citromsav (patikákban kapható)
- 100%-os, rostmentes, palackozott citromlé.

<Citromsav használatakor>

2 ½ csésze víz



jól keverje el!

<Citromlé használatakor>

3 csésze víz

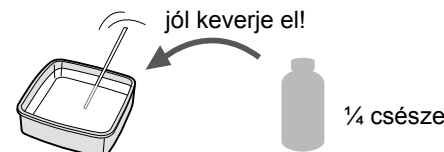

jól keverje el!

Győződjön meg róla, hogy kihúzta a tápcsatlakozót a fali aljzatból!

PÁRÁSÍTÓ TÁLCA ÉS FEDÉL

Párásító tálca fedele

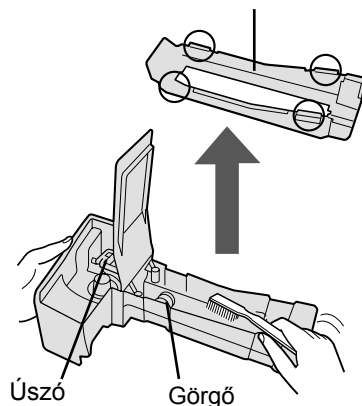

1. Távolítsa el a párasító tálca fedelét.
2. Öblítse ki a párasító tálca belsejét és tisztítsa meg a párasító tálca fedelét egy fogkefével.

FIGYELMEZTETÉS

- Ne távolítsa el az úszót és a görgőt.
- Ha az úszó és / vagy a görgő leválik (ld. HU-17).

MEGJEGYZÉS

makacs szennyeződésekhez...

TÁLCA

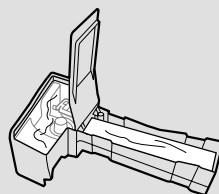

1. Töltse meg félig a tálcat vízzel.
2. Adjon hozzá egy kevés konyhai mosogatószeret.
3. Áztassa kb. 30 percig.
4. Tiszta vízzel mossa ki a konyhai mosogatószeret.

FEDÉL

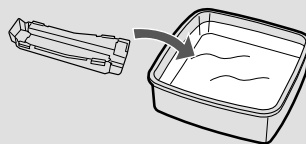

1. Áztassa kb. 30 percig mosószeres vízben.
2. Tiszta vízzel mossa le a konyhai mosogatószeret.

Tisztítsa meg a nehezen elérhető helyeket egy pamut végű tisztítópálcikával vagy egy fogkefével.

FIGYELMEZTETÉS

NE HASZNÁLJA a HU-14 oldalon mutatott tisztítószeret. Deformációt, kifakulást, repedést (vízszivárgást) okozhatnak.

HÁTLAG

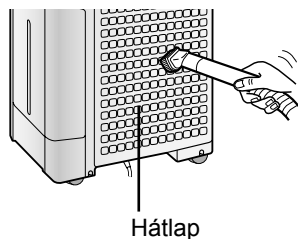

Kiegészítővel felszerelt porszívóval vagy más eszköz segítségével finoman távolítsa el a port.

MEGJEGYZÉS

makacs szennyeződésekhez...

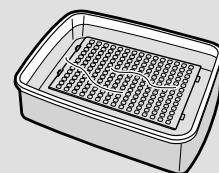

1. Áztassa kb. 10 percig mosogatószeres vízben.

FIGYELMEZTETÉS

NE súrolja túl erősen a hátsó panelt.

2. Tiszta vízzel mossa le a konyhai mosogatószeret.
3. Teljesen szárítsa ki a szűrőt egy jól szellőző helyen.

HU-13

TISZTÍTÁS ÉS KARBANTARTÁS

SZAGTALANÍTÓ SZŰRŐ

**CSAK KÉZI MOSÁSSAL!
NE SZÁRÍTSA RUHASZÁRÍTÓBAN!**

1

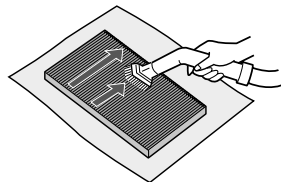

Távolítsa el a port a SZAGTALANÍTÓ SZŰRŐRŐL.

2

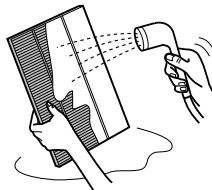

Öblítse le a SZAGTALANÍTÓ SZŰRŐT vízzel.

FIGYELMEZTETÉS

- A szűrő első mosásakor az öblítő víz barnás színű lehet. Ez nem befolyásolja a szagtalanítás teljesítményét.
- Mosáskor kerülje el a szűrő meghajlítását.

3

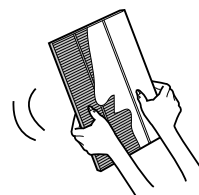

Rázza ki a lehető legtöbb vizet a szűrőből.

4

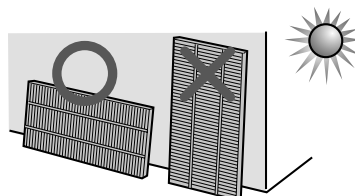

Teljesen szárítsa ki a szűrőt egy jól szellőző helyen. Ha lehetséges, szárítsa kültéren.

(kb. 6 óra kell a teljes kiszáradáshoz)

FIGYELMEZTETÉS

- Ne szárítsa a szűrőt kültéren zord időjárási körülmények (pl. eső vagy alacsony hőmérséklet) esetén.
- Ne hagyja, hogy a szűrő megfagyjon.
- Ha beltéren szárítja a szűrőt, legyen elővigyázatos, helyezzen pl. egy törölközőt, stb. a szűrő alá. Így megakadályozhatja, hogy a kicsepegő víz kárt tegyen a padlóban.

KÉSZÜLÉK

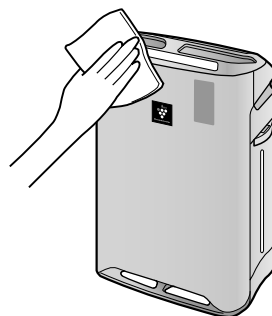

Törölje át egy száraz, puha ruhával.

FIGYELMEZTETÉS

- Ne használjon illékony folyadékokat!
Benzol, festék hígító, polírozó por károsíthatja a készülék külsejét.
- Ne használjon tisztítószereket!
A tisztítószerek összetevői károsíthatják a készüléket.

SZŰRŐ CSERE

Csere ideje

A szűrő élettartama függ a környezetétől, a használatától, és a készülék elhelyezésétől. Ha a por és a szag nem szűnik meg, cserélje ki a szűrőket.

(Tekintse át a "Kérjük, olvassa el ezt az útmutatót, mielőtt használná az új Légtisztítóját" részt)

Az alábbi szűrő élettartam és csere időszakok meghatározásakor napi 5 cigaretta elszívását vették alapul, valamint a porgyűjtő/szagtalanító teljesítményét egy új szűrő hatásfokának felével határozták meg.

Ajánlott a szűrőt gyakrabban cserélni, ha a készülék a normál háztartási használatnál lényegesen komolyabb igénybevételnek van kitéve.

• HEPA szűrő	Felnyitás után kb. 10 év
• Szagtalanító szűrő*	Felnyitás után kb. 10 év
• Párásító szűrő	Felnyitás után kb. 10 év

* A mosható szagtalanító szűrő kimosás után többször is használható, de ki is cserélhető.

Csere szűrő modellje

Csere szűrők beszerzéséhez kérjük, vegye fel a kapcsolatot kereskedőjével.

LÉGTISZTÍTÓ MODELL	CSERE SZŰRŐ MODELLJE		
	HEPA szűrő: 1 darab	Szagtalanító szűrő: 1 darab	Párásító szűrő: 1 darab
KC-A40EU	FZ-A41HFR	FZ-A41DFR	FZ-A61MFR
KC-A50EU	FZ-A51HFR	FZ-A51DFR	
KC-A60EU	FZ-A61HFR	FZ-A61DFR	

MEGJEGYZÉS

Használja a dátum címkét a csere idejére való emlékeztetőként.

A szűrők elhelyezése

Kérjük, az elhasznált szűrőket a helyi előírásoknak és jogszabályoknak megfelelően helyezze el.

HEPA szűrő anyaga:

- Szűrő: Polipropilén
- Keret: Poliészter

Szagtalanító szűrő anyaga:

- Szagtalanító: aktivált szén
- Szűrő: Poliészter, műselyem

Párásító szűrő anyaga:

- Szűrő: Műselyem, poliészter

Párásító szűrő

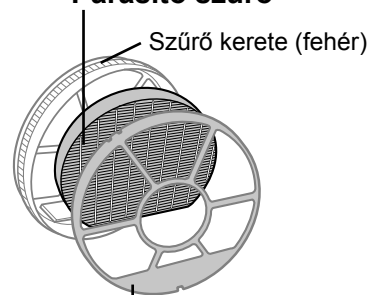

Szűrő kerete (szürke)

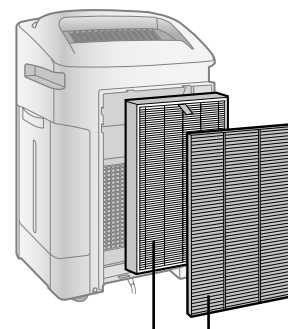

HEPA szűrő

Szagtalanító szűrő

HIBAKERESÉSI SEGÉDLET

A szerviz hívása előtt kérjük, nézze át az alábbi hibakeresési segédlet táblázatot. Elképzelhető, hogy a felmerült hibajelenség nem a készülék hibás működéséből ered.

JELENSÉG	MEGOLDÁS (nem meghibásodás)
Nem távolítja el a szagokat és a füstöt.	<ul style="list-style-type: none"> Ha a szűrők erősen szennyezettnek tűnnek, tisztítsa meg vagy cserélje ki őket. (ld. HU-11, HU-12, HU-14)
Az előlapi kijelző a levegő szennyezettsége ellenére zölden világít.	<ul style="list-style-type: none"> A levegő piszkos lehetett a készülék tápcsatlakozójának bedugásakor. Húzza ki a készüléket, várjon egy percet, majd csatlakoztassa újból a konnektorba a készüléket.
Az előlapi kijelző narancssárgán vagy pirosan világít, amikor a levegő tiszta.	<ul style="list-style-type: none"> Az érzékelő működését akadályozza, ha a porérzékelő nyílásai eltömődtek vagy szennyezettek. Óvatosan tisztítsa meg a porérzékelőket (Ld. HU-4).
Kattogó vagy ketyegő hang hallatszik a készülékből.	<ul style="list-style-type: none"> Kattogó vagy ketyegő hang hallható a készülékből, amikor az ionokat állít elő.
A készülékből kijövő levegő nem szagtalan.	<ul style="list-style-type: none"> Ellenőrizze, hogy szűrők nem erősen szennyezettek-e. Tisztítsa meg vagy cserélje ki a szűrőket. Plasmacluster légtisztítók kis mennyiségben ózont bocsátanak ki, ami kellemetlen illattal járhat.
A készülék nem működik, amikor cigaretta füst van a levegőben.	<ul style="list-style-type: none"> Olyan helyen található a készülék, ahonnan az érzékelő nehezen képes érzékelni a cigarettafüstöt? Nincsenek eltömődve vagy eldugulva a porérzékelő nyílásai? (Ebben az esetben tisztítsa meg a nyílásokat.) (Ld. HU-4.)
Világít a szűrő kijelző fénye.	<ul style="list-style-type: none"> A szűrők visszahelyezése után csatlakoztassa a tápkábelt egy konnektorhoz és nyomja meg a szűrő nullázás (reset) gombot. (Ld. HU-11)
Az Előlapi kijelző KI van kapcsolva.	<ul style="list-style-type: none"> Ellenőrizze, hogy nincs-e kiválasztva a Fények KIKAPCSOLVA mód. Ha igen, nyomja meg a Fényerő szabályozó gombot a kijelző fényeinek bekapcsolásához. (Ld. HU-10)
Nem világít a Víztartály kijelzője, amikor a tartály üres.	<ul style="list-style-type: none"> Ellenőrizze, hogy nem szennyezett-e a polisztirolnhab úszó. Tisztítsa meg a párasító tálcát. Győződjön meg róla, hogy a készülék vízszintes felületen van elhelyezve.
A tartályban lévő vízszint jelző nem csökken vagy csak lassan.	<ul style="list-style-type: none"> Ellenőrizze, hogy a párasító tálca és a víztartály megfelelően lettek-e behelyezve. Ellenőrizze a párasító szűrőt. Ha erősen szennyezett a szűrő, tisztítsa meg vagy cserélje ki. (Ld. HU-14 és HU-15).
Az előlapi kijelző fényei gyakran színt váltanak.	<ul style="list-style-type: none"> Az előlapi kijelző fényei automatikusan színt váltanak, ha a porérzékelő vagy a szagérezékelő szennyeződést észlel.

JELENSÉG

MEGOLDÁS (nem meghibásodás)

Ha a görgőt/úszót kivették.

• Helyezze be a görgőt / úszót az alábbi sorrendben.

ÚSZÓ

1. Illessze az úszót a fül alá.
2. Illessze az úszó fülét a nyílásba.
3. Illessze az úszó másik oldalán lévő fület a nyílásba.

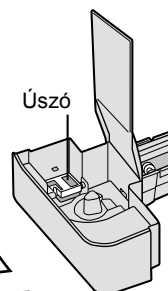

Úszó

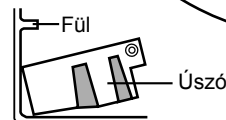

Keresztmetszeti nézet

GÖRGŐ

Oldalról rögzítse a görgőt a tálcában.

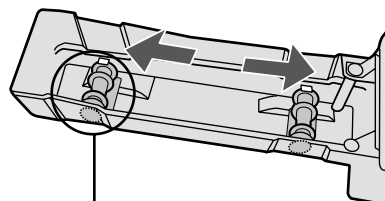

MEGJEGYZÉS

Ellenőrizze a görgő irányát.

AUTOMATIKUS ÚJRAINDULÁS

Áramkimaradás után automatikusan az utoljára használt mód működése indul el.

Az automatikus újraindulás beállítható.

• Ha működés közben kihúzzák a csatlakozót, vagy a biztosíték kiég, az áramellátás visszaállításával a működés a legutolsó módban, a legutolsó beállításokkal folytatódik.

BEKAPCSOLÁS

(Kikapcsolt készülékkel)



(egyszerre legalább 3 mp-ig.)

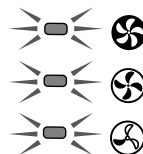

TÖRLÉS

(Kikapcsolt készülékkel)



(egyszerre legalább 3 mp-ig.)

Ha a , , lámpa 10 másodpercig világít, a beállítás megtörtént.

HIBAKERESÉSI SEGÉDLET

HIBA KIJELEZŐ

Ha a hiba újból előfordul, lépjen kapcsolatba a Sharp szervizközpontjával.

DIGITÁLIS KIJELEZŐ	LÁMPA KIJELEZŐ	HIBA LEÍRÁSA	MEGOLDÁS
E2	A Levegőtisztítás & Párásító kijelző fénye villog.	Rendellenesség a párásító szűrőnél.	Ellenőrizze, hogy a párásító szűrő, a párásító tálca és a víztartály megfelelően vannak telepítve, majd kapcsolja BE újból a készüléket.
C1	A Ventilátor sebesség kijelző fénye '⊕' villog.	Rendellenesség a ventilátor motorjánál.	Kapcsolja KI a készüléket a hibaüzenet törléséhez, várjon egy percet, majd kapcsolja BE újból az egységet.
C3	-	Rendellenesség a hőmérséklet-páratartalom érzékelőnél.	Húzza ki a készüléket, várjon egy percet, majd csatlakoztassa újból a konnektorba a készüléket.
C4	-		
C5	Tisztítás ion zuhannyal kijelző fénye villog.	Hiba a nyomtatott áramkörnél.	
C6	A Levegőtisztítás kijelző fénye villog.		
C7	A Ventilátor sebesség kijelző fénye '⊕' villog.		
C8	A Ventilátor sebesség kijelző fénye '⊕' villog.		

MŰSZAKI JELLEMZŐK

Modell	KC-A60EU			KC-A50EU			KC-A40EU			
	MAXIMUM	KÖZEPES	ALACSONY	MAXIMUM	KÖZEPES	ALACSONY	MAXIMUM	KÖZEPES	ALACSONY	
Tápfeszültség	220 ~ 240 V 50/60 Hz									
Ventilátor sebesség beállítása	220 ~ 240 V 50/60 Hz									
LÉGTISZÍTŐ- TÁS	Ventilátor sebesség (m ³ /óra)	396	270	84	306	216	60	216	168	48
	Névleges teljesítmény (W)	60	22	5,3	42	18	4,3	25	15	4
	Zajszint (dBA)	49	40	19	49	41	16	46	40	16
LÉGTISZÍTŐ- TÁS & PÁRA- SÍTÁS	Ventilátor sebesség (m ³ /óra)	366	270	120	288	216	90	180	144	60
	Névleges teljesítmény (W)	44	24	9	36	20	7,4	19	13	6,8
	Zajszint (dBA)	47	40	24	47	41	23	42	35	20
Párástítás (mL/óra)*1	730	600	300	600	500	250	450	400	200	
Ajánlott szobaméret (m ²)*2	~48									
Nagy sűrűségű Plasmacluster ionokhoz ajánlott szobaméret (m ²)*3	~35									
Víztartály kapacitása (L)	4,0									
Érzékelők	Por/szag/Hőmérséklet & Páratartalom									
Szűrő típusa	HEPA mikrobiális vezérléssel *4									
Kábelhossz (m)	Mosható szagtalanító									
Méreték (mm)	416 (Ho) x 295 (Mé) x 643 (Ma)			399 (Ho) x 273 (Mé) x 603 (Ma)			382 (Ho) x 242 (Mé) x 570 (Ma)			
Tömeg (kg)	11,0			9,2			8,1			

*1 • A párástítás mértéke függ a belső és a külső hőmérséklettől, illetve a páratartalomtól.

• A párástítás mértéke nő, ahogy a hőmérséklet értéke nő vagy a páratartalom csökken.

• A párástítás mértéke csökken, ahogy a hőmérséklet értéke csökken vagy a páratartalom növekszik.

• Mérés körülmények: 20 °C, 30 %-os páratartalom (JEM1426)

*2 • Az ajánlott szobaméret a készülék maximális ventilátor sebességével lett kalkulálva.

*3 • Az ajánlott szobaméret területe akkora helyiséget jelöl, aminek levegőjét a készülék képes megtisztítani 30 percen belüli meghatározott számú porrészecskétől.

*4 • Egy olyan szoba mérete, ahol a szoba közepén (kb. 1,2 méter magasan a padlótól) kb. 7000 ion mérhető köbcéntiméterenként, a készülék a fal mellett található és KÖZEPES üzemmódban működik.

*4 • A szűrő eltávolítja a 0,3 mikron méretű porszemcsék több mint 99,97%-át. (JEM1467)

Telesítmény-felvétel készületi módban

Amennyiben a készülék a tápforrásra csatlakoztatva van, az elektromos áramkörök működtetése

0,9 W teljesítmény-felvétele igényel.

Energiahatékonysági célból húzza ki a tápcsatlakozót, amikor a készülék nem működik!

**Figyelem:**

A terméket ezzel a jelöléssel látták el.

Ez azt jelenti, hogy a használt elektromos és elektronikus termékeket nem szabad az általános háztartási hulladékkal keverni. Ezekhez a termékekhez külön hulladékgyűjtő rendszer üzemel.

A. Hulladék-elhelyezési tájékoztató lakossági felhasználók részére (magán háztartások)**1. Az Európai Unióban**

Figyelem: Ha a készüléket ki akarja selejtezni, kérjük, ne a közönséges szemeteskukát használja! A használt elektromos és elektronikus berendezéseket külön, a használt elektromos és elektronikus berendezések szabályszerű kezeléséről, visszanyeréséről és újrahasznosításáról rendelkező jogszabályokkal összhangban kell kezelni.

A tagállamok általi végrehajtást követően az EU államokon belül a magán háztartások használt elektromos és elektronikai berendezéseiket díjmentesen juttathatják vissza a kijelölt gyűjtőlétesítményekbe*.

Egyes országokban* a helyi kiskereskedés is díjmentesen visszaveheti Öntől a régi terméket, ha hasonló új terméket vásárol.

*) A további részletekről, kérjük, érdeklődjön a helyi önkormányzatnál.

Ha használt elektromos vagy elektronikus berendezésében elemek vagy akkumulátorok vannak, kérjük, előzetesen ezeket selejtezze ki a helyi előírásoknak megfelelően.

A termék szabályszerű kiseléjtezésével Ön segít biztosítani azt, hogy a hulladék keresztülmenjen a szükséges kezelésen, visszanyerési és újrahasznosítási eljáráson. Ezáltal közreműködik a lehetséges káros környezeti és humán egészségügyi hatások megelőzésében, amelyek ellenkező esetben a helytelen hulladékkezelés következtében előállhatnak.

2. Az EU-n kívüli egyéb országokban

Ha a terméket ki szeretné selejtezni, kérjük, forduljon a helyi önkormányzathoz, és érdeklődjön a helyes hulladék-elhelyezési módszerről.

Svájcban: A használt elektromos vagy elektronikus készülékeket térítés nélkül visszaveszik a kereskedők, akkor is ha nem vásárol új terméket. További begyűjtő helyeket a következő honlapokon talál: www.swico.ch vagy www.sens.ch.

B. Hulladék-elhelyezési tájékoztató vállalati felhasználók részére**1. Az Európai Unióban**

Ha a terméket üzleti célokra használta, és ki kívánja selejtezni:

Kérjük, forduljon a SHARP kereskedéshez, ahol tájékoztatják Önt a termék visszavételéről. Lehetőséges, hogy a visszavételből és az újrahasznosításból eredő költségeket felszámítják. Előfordulhat, hogy a helyi hulladékbegyűjtő létesítmény átveszi a kisebb termékeket (és kis mennyiségeket).

Spanyolországban: Kérjük, használt készülékének visszaszolgáltatásával kapcsolatban vegye fel a kapcsolatot a kiépített begyűjtési hálózattal vagy helyi önkormányzatával.

2. Az EU-n kívüli egyéb országokban

Ha a terméket ki szeretné selejtezni, kérjük, forduljon a helyi önkormányzathoz, és érdeklődjön a helyes hulladék-elhelyezési módszerről.

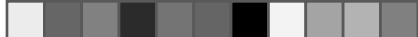



SHARP

SHARP ELECTRONICS (Europe) GmbH
Sonninstraße 3, D-20097 Hamburg

SHARP CORPORATION
OSAKA, JAPAN

